

Katalog 2022/2023

Podlahové lišty,
profily a doplňky

Döllken
Profiles

we create.
we innovate.

Perfektní zakončení pro každou podlahu

Jak pro všestranné, tak pro moderní podlahové krytiny nabízíme široký výběr podlahových lišt Döllken Profiles, které zajišťují perfektní přechod mezi podlahou a zdí. Od jádra lišty až po její speciální profil. Ať už čistě plastové řešení nebo vysoce kvalitní jádrové lišty s HDF jádrem, všechny naše produkty jsou vytvořeny

pro potřeby našich zákazníků, proto dokáží perfektně splnit požadavky profesionálních podlahářů. Nové, individuální kolekce - přizpůsobené aktuálním trendům v oblasti podlah jako je LVT, laminát a PVC - jsou v pravidelném procesu rozvoje.

Od podlahy k lištám



Odbornost v oblasti dekorů je jedna z nejdůležitějších schopností v Döllken Profiles, vytváří společnost virtuálně unikátní v průmyslu. S cennou odborností v dekorech jsou aktuální trendy transformované do úspěšných produktových řešení. Náš decor finder v současnosti poskytuje více než

5000 lištových doporučení pro aktuální podlahové kolekce. Jsme tu pro potřeby klientů, jsme stabilní, klademe důraz na kvalitní servis, inovativní způsoby výrobních procesů a produktových vylepšení, na čemž pracujeme již 25 let.

i

Hledáte ten správný dekor pro vaši podlahu? Podívejte se na náš decor finder na www.doellken-profiles.com



Jan Vítů | jednatel společnosti

Drazí obchodní přátelé, kolegové a kamarádi,

držíte v rukou upgrade našeho katalogu pro rok 2022/23. Rozhodli jsme se dát našemu katalogu určitý časový přesah, proto je ceník jen vloženou součástí. Je tomu, jak jistě tušíte, z důvodů nejistoty cen na trhu.

Mimo standardní soklové lišty a podlahové profily jsme do tohoto vydání zařadili i kompletní program z masivu. Ačkolí se nejedná o typicky podlahářský sortiment, naleznete zde mnoho různých latí, kula-tin a tyček, ale také například nádherné bukové prahy. Surovina na výrobu dřevěných profilů pochází z certifikovaných zdrojů a jako člen skupiny SURTECO klademe velký důraz na udržitelnost životního prostředí. Proto jsou naši dodavatelé pečlivě vybíráni.

Za celý tým Döllken CZ Vám chci z celého srdce poděkovat za Vaši přízeň a popřát Vám hodně zdraví a úspěchů po celý rok 2022.

Jan Vítů

Dream Team Döllken CZ



Jan Kovář
zákaznický servis/
customer service

jan.kovar@doellken-profiles.com
Tel.: +420 606 216 578



Hana Veselá
zákaznický servis export/
customer service export

hana.vesela@doellken-profiles.com
Tel.: +420 775 877 807



Jan Janovský
nákup & logistika/
purchasing & logistics

jan.janovsky@doellken-profiles.com
Tel.: +420 777 403 880



Lenka Vítů
personál/personal

lenka.vitu@doellken-profiles.com
Tel.: +420 606 874 640



Daniela Severová
zákaznický servis/
customer service

daniela.severova@doellken-profiles.com
Tel.: +420 777 272 472



Lukáš Glazunov
vedení skladu/
warehouse manager

lukas.glazunov@doellken-profiles.com
Tel.: +420 777 410 158



Ladislav Feterik
technický servis DIY/
key account support DIY

ladislav.feterik@doellken-profiles.com
Tel.: +420 608 183 960



Jakub Werke
technický servis/
key account support

jakub.werke@doellken-profiles.com
Tel.: +420 608 523 753



Náš sklad v číslech

600 000 metrů ihned k odběru

800 dekorů a barev

250 typů

Snadná instalace lišt s jádrem

5 nástrojů pro efektivnější pokládku

50% úspora času při ražení namísto řezání

100% spokojenost zákazníka, protože není třeba nevzhledné spárování silikonem

0 špína a prach

6000 spokojených zákazníků ve více než **57** zemích

60.000 nástrojů na trhu



Veškeré nářadí si můžete vypůjčit na www.naradi-doellken.cz



Podpora zákazníků

Věnujeme pozornost vztahům s klienty.
Podporujeme je našimi znalostmi,
spolu vyvíjíme nová řešení.

Aplikace Döllken

- Objednávka vzorků a produktových šablon
- Možnost klást otázky
- Pokročilý vyhledávač barev, dekorů a produktů
- Tipy a rady pro instalaci



Služba zákazníkům



- Odborná prodejní podpora
- Moderní logistická centra
- Spolupráce s podlaháři
- Regionální zástupci výrobce po celém světě

Nástroje

- Prodej speciálních nástrojů a příslušenství
- Servis a kalibrace zařízení
- Záruční a pozáruční podpora



Montážní školení

- Podpora odborného týmu v celé zemi
- Pravidelná školení a předvádění
- Instrukční videa o montážních metodách



i

Zveme vás na náš profil na Facebooku, kde zveřejňujeme množství užitečných informací.



i



Věděli jste to? Nabízíme vám mnoho tipů a triků na YouTube. Jsme na adrese:
www.youtube.com/doellken-profiles

Vše je pod kontrolou. Vše je při ruce!

Flexibilní instalace soklových lišt s profesionálním nářadím od Döllken Profiles



Vysoké pracovní tempo při pokládce, kvalitní čistý výsledek a garantované neviditelné upevnění soklových lišt - to jsou aktuální požadavky podlahářského profi trhu. Pro splnění všech uvedených podmínek nabízí Döllken ucelený sortiment systémového nářadí pro pokládku podlahových lišt a profilů. Zkušenostmi v praxi ověřené nářadí Vám dodá na efektivitě a Vašemu zákazníkovi na první pohled sdělí, že má před sebou profesionála.

LVT-nastavitelná řezačka:

k řezání proužků vinylu do soklových lišt D 60, C60, C 100

Raznice: k vyražení bezsparych a uzavřených rohů, koutů a koncovek na Döllken soklových lištách

Pistole na tavné lepidlo: pro profesionální a rychlou pokládku nejen lišt s jádrem. K použití jen s lepidlem HKS 18/300 vyvinutém pro bezvadný spoj lišty a stěny!

Tavné tyčinky 18 mm x 300 mm jako náboje do pistole HKP 220 nebo HKP 2.0 E

Vysoká elasticita a pevnost lepidla s vysokou teplotou tavení jsou perfektním předpokladem profesionální pokládky

LVT-nastavitelná řezačka:

možnost rozsahu řezu od 38 do 140 mm



Raznice pro lišty s jádrem Döllken

Kompletní SET v profi kufru s nástavci na různé typy lišt a bohatým příslušenstvím pro rychlou, bezpečnou a jistou pokládku.



Pistole HKP 220

S informačním displejem
Nová forma a design, stabilní noha s integrovanou diodou, jako ukazatel teploty a stavu použití

NOVÁ



Pistole HKP 2.0 E

automatický posun lepidla, dvě nastavitelné rychlosti dávkování s integrovaným elektronickým LED ukazatelem teploty a nastavení



Tavné tyčinky HKS 18/300:



Döllken
Profiles

we create.
we innovate.

SURTECO GROUP

Od odborníků pro odborníky

Profily Döllken jsou produkty zaměřené zejména na profesionální trh - pro montážníky oceňující rychlost, čistotu a přesnost montáže, stejně jako vynikající jakost a odolnost proti poškození. Spolupráci ocení také distributoři, kteří očekávají skvělou spolupráci, pravidelné dodávky a velmi dobrou logistickou podporu.

- **Aplikace:** soklové lišty a podlahové profily jsou vhodné pro všechny typy podlah, jsou vizuálně atraktivní a dokonale sladěné s volbou podlahoviny.

- **Dostupnost:** díky výrobě v Německu a mnoha logistickým centrům výrobce zajistí rychlou dodávku a podle potřeby i efektivní výrobu a splnění nejnáročnějších objednávek

- **Čistota, přesnost a bezpečnost:** veškeré profily Döllken jsou navrženy pro zjednodušení montáže a zajištění úplné bezpečnosti. Proto také nabízíme specializované nástroje, které zajišťují odbornou a čistou montáž.

Ochrana životního prostředí

Ve firmě Profily Döllken hraje ochrana životního prostředí hlavní roli jak u výrobků, tak ve výrobním procesu .



Gold

Všechny výrobky firmy Döllken Profiles splňují nejpřísnější a nejkompaktnější požadavky na snížení emisí znečišťujících látek do vnitřního vzduchu a lze je bezpečně používat v citlivých prostředích, jako jsou školy nebo zdravotnická zařízení.



Emise

Veškeré sokly s pevným jádrem mají velmi nízké emise. Do interiérového vzduchu nebudou uvolňovány žádné škodlivé organické sloučeniny.



Další certifikace

Veškeré soklové lišty s jádrem jsou vyrobeny z plastu bez chloru, certifikovány podle normy ISO 16000 a s nízkými emisemi.



Antibakteriální úprava

Pro zvláště citlivá prostředí máme pro vás také řešení. Na vyžádání jsou k dispozici lišty s antibakteriální úpravou.



Veškeré soklové lišty jsou vyráběny výhradně se změkčovadly bez ftalátů.



Dřevěné profily podléhají pečlivé kontrole a mají certifikaci FSC / PEFC.

Legenda ikon



Döllken raznice



Döllken tavné lepidlo



UZIN lepicí páska



Döllken řezačka vinylových proužků



Clip G



Odvíječ lišt



Spárovací tmel Döllken



Šroubovák



Gumová palička



Klimaticky odolné



Montáž



Trvanlivé



Döllken nůžky



Přítlačná část XL



Pokosová pila



Šrouby



Šrouby a hmoždinky



Zatlučená hmoždinka



Döllken ocelové jehly



Plug & Play



Smart-Home



Individuální projekty



Elektrikářské kleště



Kabelové kleště

Obsah

	Strana
Lišty s HDF jádrem	10-32
Dřevěné a MDF lišty	34-48
Systémové lišty	50-57
Univerzální lišty	58-72
Měkké lišty	74-85
Schodové hrany a speciální ukončovací profily	86-109
ALU, schodové a ukončovací profily	110-119
ALU, soklové a LVT profily	120-131
Profily a lišty k pracovním deskám	132-141
Podlahové podložky	142-146
Nářadí, prezentace a podpora prodeje	148-163
Masivní dřevo	164-173

Vyžádejte si k tomuto katalogu též náš maloobchodní ceník v tištěné nebo digitální podobě.

i

Kontakt s podporou zákazníka

Maloobchod:
+420 251 627 298
info.cz@doellken-profiles.com

Naše služby pro vás: U požadavků mimo pracovní dobu nás můžete kontaktovat prostřednictvím chatu (dostupná aplikace Döllken App). Budeme vás kontaktovat co nejdříve!

i

Vážení zákazníci a zájemci,

všimněte si prosím, že náš hlavní katalog nyní obsahuje úplný sortiment firem Döllken Profiles (dříve Döllken-Weimar), ClassicLine a Praktikus. Za tímto účelem jsou výrobky uvedeny s příslušenstvím, barvami a balením.





Lišty s HDF jádrem
... tzv. "jádrovky"

Přesvědčivé v praktické instalaci stejně jako v ekologické vyváženosti

Sokly s pevným jádrem se vyznačují následujícími vlastnostmi a výhodami:

- Vysoce kvalitní jádra vyrobená a z certifikovaných vláken dřeva jehličnanů
- Plášť z vysoce odolných polymerů
- Velmi robustní a trvanlivé
- Vysoká efektivita pokládky, pomocí raznice vyseknout rohy / kouty

Přehled lišt s HDF jádrem

	Strana
EP 60/13 flex life	12
S 60 flex life Top	13
S 100 life	14
Cubu flex life	19
Cubu Decor flex life 60	20
Cubu flex life Premium	21
Cubu Stone & Style	22
Cubu Touch & Style	23
Cubu flex life XL	24
Cubu XL Touch & Style	25
Cubu Hamburg Style	28
D 60 life Top	29
C 60 life Top	30
Hotel Style 60 life Top	31
Hotel Style 100 life Top	32
Ceník naleznete na straně	176

Všimněte si prosím, že dekorativní ilustrace a barvy ne vždy odpovídají skutečnému dekoru a mohou vést k odchylkám barev. Pokud chcete mít závazný dekor předem, využijte prosím naši vzorkovou službu v naší aplikaci nebo si vyžádejte originální vzorník!

i

EP 60/13 flex life

Také ve
výšce 80 mm,
dostupné na vyžádání
(minimální nákup
od 1000 m)

Vhodné pro následující typy podlahoviny

- LVT

Informace o produktu

- HDF jádro opláštěné bezchlórovou odolnou směsí polymerů na bázi PP/TPE, s pružnými těsnícími okraji
- Možnost vytvoření dekoru na míru jakékoli barvy z palety RAL při speciální objednávce nad 500 bm
- Krytí dilatačních spár až do 15 mm
- Vzory sladěné s výběrem podlahovin podle přiložených seznamů.
- Rohy / kouty / spojky z profilu EP 60/13 mohou být vytvořeny z lišty bez dalšího příslušenství jednoduše využitím raznice Döllken.

TCF
bez obsahu
chloru

Doporučení ke zpracování



Döllken
raznice



Döllken
tavné lepidlo



Döllken
nůžky

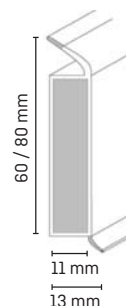

Balení, příslušenství, barvy

- 1 balení = 10 x 2,50 m (jednotlivé kusy za příplatek)

• Barvy

- nabízíme přes 300 barevných variací

- Zboží na objednání. Termín dodání cca 14 dní.
- Napárované dekorů najdete na www.doellken-profiles.com

Celý sortiment
dekorů lze nalézt
na naší webové
stránce nebo
v aplikaci.

S 60 flex life Top

Délka
2,575 m



Možnost výroby
s úpravou Biomaster

TCF
bez obsahu
chloru

Vhodné pro následující typy podlahoviny

- PVC, CV krytiny nebo dlažba

Informace o produktu

- HDF jádro opláštěné bezchlórovou odolnou směsí polymerů na bázi PP/TPE, s pružnými těsnícími okraji
- Barvy příslušenství: 1013 [5012] bílá, 1012 [1202] světle šedá, 1014 [4254] světle béžová, 1147[1184] šedá, 1149[1302] alu metallic, 1144 [1001] černá

Doporučení ke zpracování



Döllken raznice



Döllken tavné lepidlo



UZIN lepicí páska



Döllken nůžky

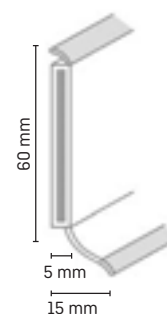

Balení, příslušenství, barvy

- 1 balení = 20 x 2,575 m
- 1 balení = 20 x 5,15 m

Příslušenství

- 1 balení = 10 ks
- dostupné v 6 barvách



Koncovka pravá/levá

Spojka

Barvy	Koncovka levá	Koncovka pravá	Spojka
bílá	5106121	5106147	5106177
tmavě šedá	5106123	5106149	5106180
černá	5106120	5106146	5106176
světle šedá	5106116	5106142	5106179
světle béžová	5106125	5106151	5106182
alu metallic	5106132	5106158	5106188

Barvy a dekory

5109769 sněhobílá 1005	5107684 bílá 1013	5109770 světlý dub 2629	5109771 malva 2386	5107690 bílošedá 1145	5107686 světle šedá 1012	5107679 buk světlý 2542	5107685 hnědá 1082	5109776 ovocný strom 2360	5109778 třešeň světlá 2372	5107682 javor 2541
5109777 klasický dub 2339	5109781 dub mořený 2357	5109779 třešeň country 2361	5109780 heavy metal 2718	5109783 tradiční ořech 2587	5109784 strom ovocný tmavý 2363	5109782 rustikální hnědo-šedá 2362	5109785 teak mořený 2371	5109774 strom ovocný světlý 2336	5109775 country dub 2365	5109772 dub pařený 2329
5107689 světle béžová 1014	5107688 béžová 1148	5107678 buk 2543	5107676 dub přírodní 2544	5107692 terra 1006	5107672 macoré 2540	5107675 třešeň 2539	5107687 šedá 1147	5107683 černá 1144	5107694 azurová 1155	5109773 ořech island 2395
5109659 ořech rustikální 2245	5115545 dub kouřový 2485	5115025 dub přírodní 2570	5114957 dub vintage 2571	5114402 dub fashion 2572	5115546 třešeň šedá 2814	5114877 boogie 2780	5116145 salsa 2781	5116091 quartet 2782	5107535 alu metallic 1168 1302 [M60]	5107534 silver metallic 1152 1312 [M60]

Lišty s HDF jádrem
Dřevěné a MDF lišty
Systémové lišty
Univerzální lišty
Měkké lišty
Schod. hrany, madla a spec. ukonč. prof.
ALU, schod. a ukončov. profily
ALU, sádkové a LVT profily
Prof a lišty k prac. deskám
Podlahové podložky
Náradí a prod. podpora
Masivní dřevo

S 100 life

Délka
2,575 m

Vhodné pro následující typy podlahoviny

- PVC, CV krytiny nebo dlažba

Informace o produktu

- HDF jádro opláštěné bezchlórovou odolnou směsí polymerů na bázi PP/TPE, s pružnými těsnícími okraji

TCF
bez obsahu
chloru

Doporučení ke zpracování



Döllken
raznice



Döllken
tavné lepidlo



Döllken
nůžky

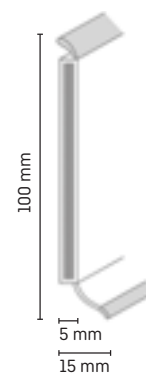

Balení, příslušenství, barvy

- 1 balení = 10 x 2,575 m

- Na objednání, termín dodání cca 14 dní.
- Objednat lze jen na celá balení.

Barvy a dekory



5107619
bílá
1013



5107625
bílošedá
1145



5107623
béžová
1148



5107620
hnědá
1082



5107618
černá
1144



5107614
dub světlý
2545



5107617
světle béžová
2542



5107621
světle šedá
1012



5107622
šedá
1147



5107624
světle béžová
1014

(Individuální dekor dostupný od 500 m)

ROZŠÍŘILI JSME SORTIMENT O PRODUKTY Z MASIVNÍHO DŘEVA



- lišty, latě, hranoly, prahy a jiné
- borovice, smrk, dub, buk



více než
500
skladových
položek

více info na www.doellken-profiles.com

Rozmanitost Cubu Family

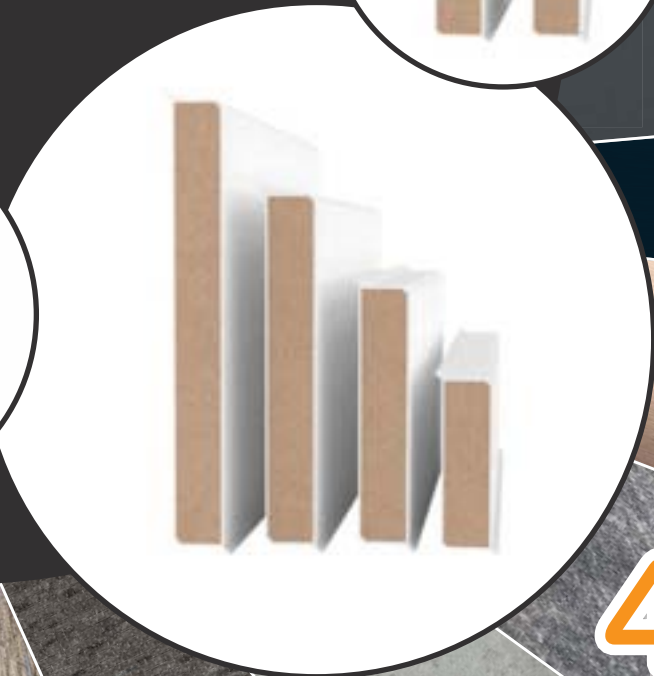

2 tloušťky

2 styly

4 výšky

5 typů povrchu

Různé individuální kombinace: výběr je na Vás

Sestavte si
podle Vašeho
požadavku Vaši vlastní
individuální Cubu!



Všechny jádrové soklové lišty, označené tímto štítkem v katalogu lze na vyžádání kombinovat.

myCUBU

..... 11 a 16 mm dřevěné jádro (přesah 13 mm a 18 mm)

..... kubický tvar a Hamburský styl

..... 40, 60, 80, 100 mm

..... jednobarevné plastové povrchy, haptické plastové fólie,
plastové fólie bez obsahu chloru, melaminové fólie,
fólie z pravého kovu

Odolnost proti
opotřebení a nárazům



Možnost snadného
vyříznutí: snadné
zpracování, rychlá
a nekomplikovaná
instalace



Vodoodpudivé
plastové povrstvení



Cubu-Family

Přehled výhod

- ✓ Uzavřené rohy, žádné vizuální lomy v důsledku otevřených rezných hran, použitý silikon nebo lisované díly.
- ✓ Certifikát Greenguard: lze bez obav používat v citlivých prostředích, jako jsou školy nebo zdravotnická zařízení.
- ✓ Téměř všechny soklové jádrové lišty* získaly ocenění "Modrý anděl": jsou zdravotně nezávadné, protože mají nízký obsah emisí a škodlivin, dřevo pochází z udržitelného lesního hospodářství.

*s výjimkou Cubu Premium a Cubu Stone & Style



www.blauer-engel.de/uz176



Vhodné pro následující typy podlahoviny

- Cubická forma soklové lišty pro vinyl, PVC, jakož i dlažbu, dřevo, laminát

Informace o produktu

- HDF jádro opláštěné beze švů bezchlórovou odolnou směsí polymerů na bázi PP/TPE, se dvěma měkkými těsnícími okraji (stěna a podlaha)
- Konce profilů mohou být tvarovány raznicí Döllken

TCF
bez obsahu
chloru

Doporučení ke zpracování



Döllken
raznice



Döllken
tavné lepidlo



Spárovací
tmel Döllken

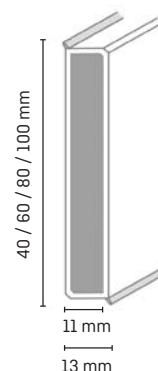

Balení, příslušenství, barvy

- 1 balení = 10 x 2,5 m

Příslušenství

- 1 balení = 5 x 2 ks



Barvy	Univerzální roh/kout
bílá	5109996
stříbrná	5111022

Barvy a dekory



v. 40: 5109661
v. 60: 5109664
v. 80: 5109667
v. 100: 5109670
bílá
1013



v. 40: 5109662
v. 60: 5109665
v. 80: 5109668
v. 100: 5109671
světle šedá
1012



v. 40: 5109663
v. 60: 5109988
v. 80: 5109669
v. 100: 5109672
stříbrná
1063



v. 40: 5113901
v. 60: 5113902
v. 80: 5113904
v. 100: 5113905
antracit
1209



v. 40: 5116151
v. 80: 5112293
v. 100: 5114216
black
0110



NOVINKA
v. 60: 5116439
v. 80: 5116444
šampaň
1245*



NOVINKA
v. 60: 5116443
v. 80: 5116445
platinová stříbrná
1246*



NOVINKA
v. 40: 5118942
v. 60: 5118943
v. 80: 5112665
v. 100: 5118944
sněhově bílá
1132



NOVINKA
v. 60: 5123795
Le Corbusier

[Individuální dekor dostupný od 1000 m]

*V barvě dostupné pouze pro výšku 60 a 80 mm

K dostání ve čtyřech různých výškách!

Cubu Decor

NOVINKA

myCUBU

Vhodné pro následující typy podlahovin

- LVT, PVC, CV, laminát, dlažba

Informace o produktu

- HDF jádro opláštěné beze švů bezchlórovou odolnou směsí polymerů na bázi PP/TPE, se dvěma měkkými těsnícími okraji (stěna a podlaha)
- Konce profilů mohou být tvarovány raznicí Döllken
- Odolné proti klimatickým změnám
- Trendní i klasické dekory dřev

Doporučení ke zpracování



Döllken
raznice



Döllken
tavné lepidlo



Döllken
nůžky

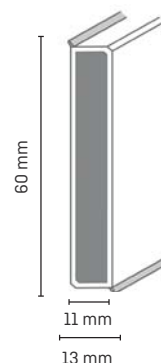

www.blauer-engel.de/uz176

Balení, příslušenství, barvy

- 1 balení = 10 x 2,5 m

Barvy (výběr z více než 300 dekorů)

5120535 weiß 1013	5120527 calypso 2033	5120526 twist 2032	5120529 malua 2386	5120531 smoaked oak 2486	5120532 fashion oak 2572	5120533 country oak 2574	5120534 grey cherry 2580	5120528 eiche klassisch 2339	5120530 european oak 2407	NOVINKA 5123713 vintage oak grey 2022
NOVINKA 5123705 limes grey wood 2258	NOVINKA 5123732 goldeiche rus. 2324	NOVINKA 5123728 eiche gewac 2332	NOVINKA 5123727 planke country 2357	NOVINKA 5123726 eiche hell 2365	NOVINKA 5123725 diela rustikal 2369	NOVINKA 5123716 alder 2428	NOVINKA 5123724 silbereiche 2370	NOVINKA 5123723 silberschiefer 2373	NOVINKA 5123739 eiche vintage 2375	NOVINKA 5123717 treibholz grau 2379
NOVINKA 5123712 victoriaeiche 2388	NOVINKA 5123720 honigeiche 2402	NOVINKA 5123721 natural oak 2424	NOVINKA 5123719 monterey creme 2445	NOVINKA 5123730 s. oak white 2485	NOVINKA 5123711 wild oak 2487	NOVINKA 5123718 pinie weiß 2491	NOVINKA 5123715 pinie weiß 2562	NOVINKA 5123714 native oak 2570	NOVINKA 5123708 vintage desert 2571	NOVINKA 5123722 eiche classic 2603
				<div style="background-color: black; color: white; padding: 5px; display: flex; align-items: center;"> i <div> <p>Dalších cca 300 dekorů ze sortimentu EP60 objednatelné na přání!</p> <p>[Podmínky dohodnete přes naši centrálu.]</p> </div> </div>						
NOVINKA 5123729 sandstein grau 2615	NOVINKA 5123731 alba oak snow 2629	NOVINKA 5123733 chene naturel 2661	NOVINKA 5123735 schwarz 1144							

Cubu flex life Premium

Exkluzivní design se skutečným kovovým vzhledem

myCUBU

Vhodné pro následující typy podlahoviny

- Podlahová lišta s HDF jádrem a povrchem s alufólií
- Lišta se skutečným kovovým vzhledem, což ji činí vynikajícím designovým prvkem pro důmyslný návrh interiérů

Informace o produktu

- HDF jádro opláštěné beze švů bezchlórovou odolnou směsí polymerů na bázi PP/TPE, se dvěma měkkými těsnícími okraji (stěna a podlaha)
- Povrch ze skutečné kovové fólie
- Pružné stěnové a podlahové lemy se přizpůsobí nerovnostem příslušného povrchu
- K ukončení lišty lze použít raznici Döllken

Doporučení ke zpracování



Döllken
raznice



Döllken
tavné lepidlo

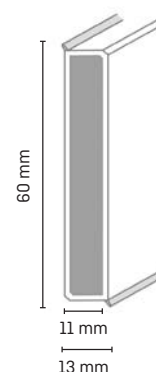

TCF
bez obsahu
chloru

Balení, příslušenství, barvy

- 1 balení = 10 x 2,50 m

Barvy a dekory



5111998
nerezová ocel
1190



5112000
mosaz
1192



5112001
měď
1193

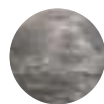

5112223
černá fantasy
2419

[Individuální dekor dostupný od 1000 m]



Vhodné pro následující typy podlahoviny

- Lišta vhodná pro podlahoviny s kamenným dekorem a betonovým vzhledem pro důmyslný návrh podlah
- Nové dekory kamene a dlažby

Informace o produktu

- HDF jádro opláštěné beze švů bezchlórovou odolnou směsí polymerů na bázi PP/TPE, se dvěma měkkými těsnícími okraji (stěna a podlaha)
- Konce profilů mohou být tvarovány raznicí Döllken
- Odolné proti klimatickým změnám
- Dlouhotrvající nadčasové dekory

Doporučení ke zpracování



Döllken
raznice



Döllken
tavné lepidlo

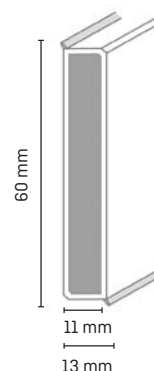

Balení, příslušenství, barvy

- 1 balení = 10 x 2,50 m

Barvy a dekory



(Individuální dekor dostupný od 1000 m)

Cubu Touch & Style

Haptický
povrch
s přírodním
vzhledem

myCUBU

Vhodné pro následující typy podlahoviny

- Lišta s HDF jádrem s novým haptickým povrchem - vysoce kvalitní imitace dřeva

Informace o produktu

- HDF jádro opláštěné beze švů bezchlórovou odolnou směsí polymerů na bázi PP/TPE, se dvěma měkkými těsnícími okraji (stěna a podlaha)
- Konce profilu mohou být vytvořeny raznicí Döllken
- Přirozený vzhled, zvláštní na omak, díky trojrozměrné ražené fólii s dekory blízkými přírodě. Zvláště doporučeno pro laminátové podlahy

Doporučení ke zpracování



Döllken
raznice



Döllken
tavné lepidlo

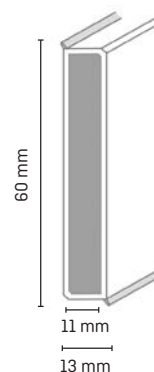

TCF
bez obsahu
chloru

Balení, příslušenství, barvy

- 1 balení = 10 x 2,5 m

Barvy a dekory

NOVINKA	NOVINKA	NOVINKA	NOVINKA	NOVINKA	NOVINKA	NOVINKA	NOVINKA	NOVINKA	NOVINKA
5116388	5116389	5116390	5116391	5116392	5116393	5116394	5116395	5116396	5116397
koloniální dub	dub ridge	koloniální dub	koloniální dub	dub ridge	dub ridge	král. dub	koloniální dub	koloniální dub	dub downing
brown	sv. hnědý	medový	světlý	šedý	stříbrný	šedý	bílý	Lila	světlý
3029	3030	3031	3032	3033	3034	3035	3036	3037	3038



Vhodné pro následující typy podlahoviny

- Všechny typy podlahoviny, zvláště pro překrytí velké dilatační spáry

Informace o produktu

- HDF jádro opláštěné beze švů bezchlórovou odolnou směsí polymerů na bázi PP/TPE, se dvěma měkkými těsnícími okraji (stěna a podlaha)
- Konce profilu mohou být vytvořeny raznicí Döllken
- Větší rozsah pro překrytí dilatačních spár až do 18 mm, zvláště při použití laminátu

Doporučení ke zpracování



Döllken
raznice



Přítlačná část XL



Döllken
tavné lepidlo



Spárovací
tmel Döllken

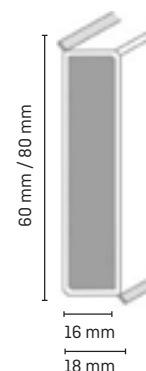

Balení, příslušenství, barvy

- 1 balení = 6 x 2,5 m [Cubu XL výška 80 mm]
- 1 balení = 8 x 2,5 m [Cubu XL výška 60 mm]

Příslušenství

- 1 balení = 5 x 2 ks



Bloky jako
kout a roh

Barvy	Univerzální roh/kout
bílá	5112412

Barvy a dekory

XL 60: 5112019 XL 80: 5111584 bílá 1013	XL 60: 5112254 XL 80: 5111585 světle šedá 1012	XL 60: 5118538 XL 80: 5118539 platinová stříbrná 1246	XL 60: 5111978 XL 80: 5111586 stříbrná 1063

(Individuální dekor dostupný od 1000 m)

Tipy od profesionála:

Pro optimální pokládku použijte doplňkové čelisti XL pro raznici. Ty naleznete na straně 151.



Cubu XL Touch & Style

Haptický
povrch
s přírodním
vzhledem

myCUBU

Vhodné pro následující typy podlahoviny

- Lišty vyznačující se haptickým povrchem
- 18mm HDF jádro

Informace o produktu

- HDF jádro opláštěné beze švů bezchlórovou odolnou směsí polymerů na bázi PP/TPE, se dvěma měkkými těsnícími okraji (stěna a podlaha)
- Konce profilu mohou být vytvořeny raznicí Döllken
- Přirozený vzhled, věrné na omak díky haptické fólii s dekory blízkými přírodě. Zvláště doporučeno pro laminátové a vinylové podlahy

Doporučení ke zpracování



Döllken
raznice



Přítlačná část XL



Döllken
tavné lepidlo

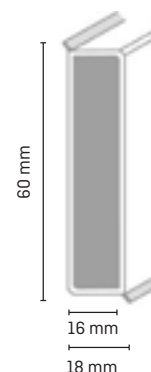

TCF
bez obsahu
chloru

Balení, příslušenství, barvy

- 1 balení = 8 x 2,5 m

Barvy a dekory

5115017 puccini 2959	5115016 andersen 2958	5115020 tajet 2962	5115001 tamija 2943	5115019 canvas 2961	5115018 zonda 2960	5114993 marisette 2935	5114992 melua 2934	5114994 tibidabo 2936	5114996 sabrine 2938	5114997 edeline 2939
5114995 mabelle 2937	5115005 ligna 2947	5115007 aralie 2949	5115006 leander 2948	5115008 paulin 2950	5115009 careen 2951	5114999 racine 2941	5114998 takoua 2940	5115000 madelon 2942	5115003 regine 2945	5115002 maelle 2944
5115004 clooney 2946	5115013 safia 2955	5115012 nifens 2954	5115015 gauguin 2957	5115014 adalie 2956	5115011 rachel 2953	5115010 tindari 2952				

(Individuální dekor dostupný od 1000 m)

Lišty s HDF jádrem
Dřevěná a MDF lišty
Systémové lišty
Univerzální lišty
Měkké lišty
Schod. hrany, madla a spec. ukonč. prof.
ALU, schod. a ukončov. profily
ALU, soklové a LVT profily
Prof a lišty k prac. deskám
Podlahové podložky
Náradí a prod. podpora
Masivní dřevo

Les Couleurs® Le Corbusier®

Soklové lišty v 63
originálních dekorech
Les Couleurs®
Le Corbusier Colours®

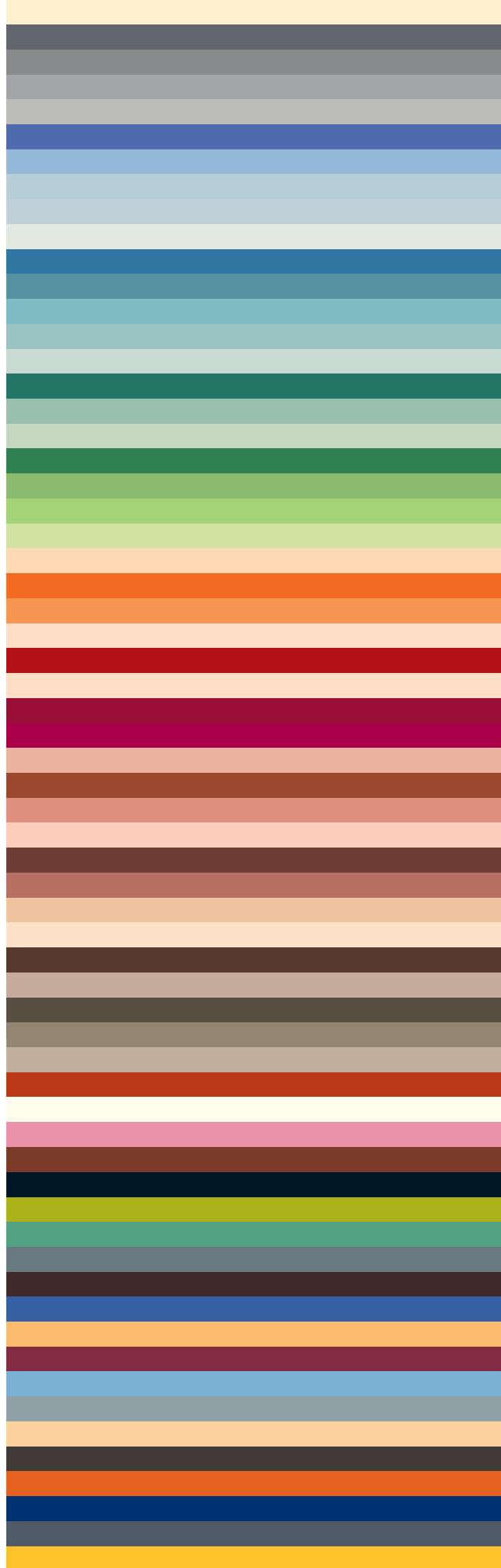
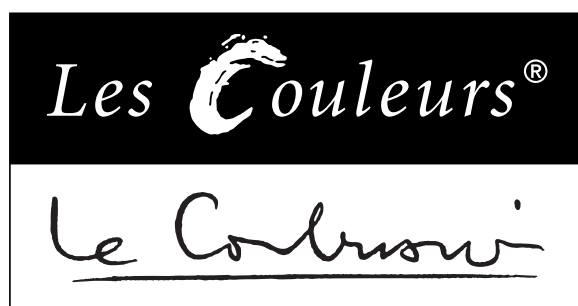



© FLC/ADAGP

Volba barev Le Corbusierem byla čistě subjektivní. Na základě vlastního kosmu vybíral odstíny z přírody a takové, které měly historické, umělecké nebo související pozadí. Možná je to tato subjektivnost geniální mysli, která činí estetiku těchto dvou kolekcí tak jedinečnou, neztrácejíc nic z jejich půvabu, energie a prezenze dokonce po několika desetiletích. Všechny odstíny na barevné škále lze navzájem harmonicky kombinovat. Jeho "Polychromie architecturale" je zde jak jako praktický pracovní nástroj, tak jako umělecké dílo pro mnohé architekty a designéry.

Zvláštní vlastností barevného systému Les Couleurs® Le Corbusier®, vytvořeného světoznámým průkopníkem moderní architektury Le Corbusierem® je to, že každou z 63 barev lze kombinovat s jakoukoli z ostatních barev v systému.

**K dispozici
od roku
2019!**



Cubu Hamburg Style

Vhodné pro následující typy podlahoviny

- Parkety, dřevo, laminát

Informace o produktu

- HDF jádro opláštěné beze švů bezchlórovou odolnou směsí polymerů na bázi PP/TPE, se dvěma měkkými těsnícími okraji (stěna a podlaha)
- Konce profilu mohou být vytvořeny raznicí Döllken
- Trvanlivý a odolný vůči klimatickým změnám
- Klasický nadčasový design pro univerzální použití

TCF
bez obsahu
chloru

Doporučení ke zpracování



Döllken
raznice



Přítlačná část XL



Döllken
tavné lepidlo



Spárovací
tmel Döllken

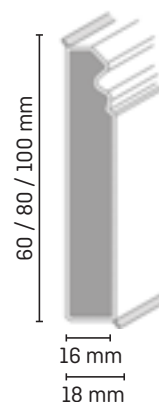

Balení, příslušenství, barvy

- 1 balení = 8 x 2,5 m (Hamburg Style výška 60 mm)
- 1 balení = 6 x 2,5 m (Hamburg Style výška 80 mm)
- 1 balení = 7 x 2,5 m (Hamburg Style výška 100 mm)

Barvy a dekory



výška lišty 60: 5115568
výška lišty 80: 5113873
výška lišty 100: 5115023
bílá
1013

(Individuální dekor dostupný od 1000 m)

K dostání ve třech různých výškách!

i

Tipy od profesionála:

Pro optimální pokládku použijte doplňkové čelisti XL pro raznici. Ty naleznete na straně 151.



D 60 life Top

Nyní k dostání
bez těsnícího lemu!

i

TCF
bez obsahu
chloru

Vhodné pro následující typy podlahoviny

- LVT, vinylové dílce

Informace o produktu

- HDF jádro opláštěné beze švů bezchlórovou odolnou směsí polymerů na bázi PP/TPE, se dvěma měkkými těsnícími okraji (stěna a podlaha)
- Pro lepení pruhů podlahoviny, vhodné pro tl. podlahoviny 4,5 mm
- Mohou být nařezány řezačkou na vinyl str. 128
- Určeno k nalepení proužku příslušné podlahové krytiny (velikost proužku by neměla překročit výšku 57 mm a šířku 4 mm)
- Skrytí dilatačních spár až do 7 mm

Doporučení ke zpracování



Dölkken
raznice



Dölkken
tavné lepidlo



Dölkken
řezačka
vinylových
proužků



Dölkken
nůžky



UZIN
lepicí
páska

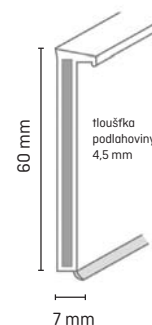

D 60

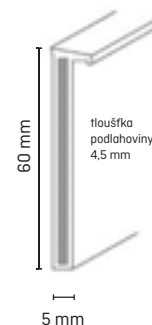

D 60 (bez
těsnícího lemu)

Balení, příslušenství, barvy

- 1 balení = 20 x 2,575 m (Variantu bez těsnícího lemu lze objednat pouze na celou balící jednotku.)

Příslušenství

Koncovky:

- 1 balení = 10 ks



Koncovka levá/pravá

Adaptér k raznici

na vinylové proužky:
1 balení = 1 set (2 ks)
5105343



Barvy	Koncovka levá	Koncovka pravá
bílá	5105945	5105935

Barvy a dekory



(Individuální dekor dostupný od 500 m)

Barvy D 60 (bez těsnícího lemu)



C 60 life Top

K dostání
také výška
100 mm!
(na vyžádání)

Vhodné pro následující typy podlahoviny

- PVC, CV podlahové krytiny

Informace o produktu

- HDF jádro opláštěné beze švů bezchlórovou odolnou směsí polymerů na bázi PP/TPE, se dvěma měkkými těsnícími okraji (stěna a podlaha)
- Pro lepení pruhů podlahoviny, vhodné pro tl. podlahoviny 4,5 mm

TCF
bez obsahu
chloru

5,15 m

- 1 balení = 20 x 5,15 m

Příslušenství



Adaptér k raznici na vinylové proužky:
1 balení = 1 set (2 ks)
5105343

Barvy a dekory

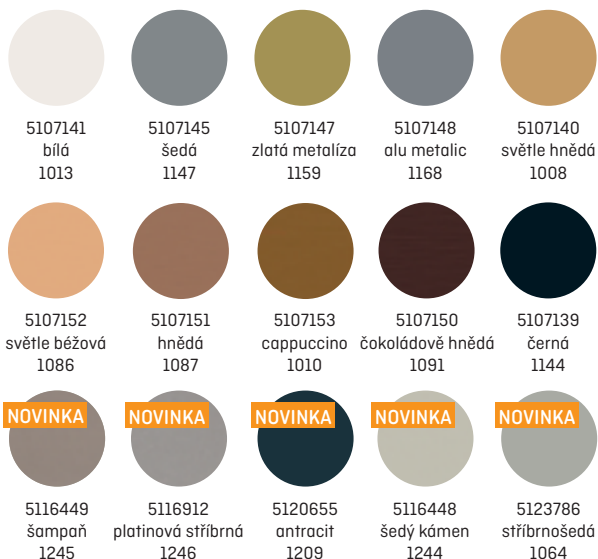

[Možnost dalších dekorařů na vyžádání]

Doporučení ke zpracování



Döllken
raznice



Döllken
tavné lepidlo



Döllken
nůžky



Döllken řezačka
vinylových proužků



UZIN
lepicí páska

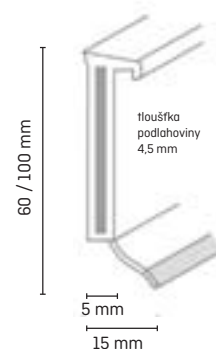

2,55 m

- 1 balení = 20 x 2,55 m

Příslušenství



Adaptér k raznici na vinylové proužky:
1 balení = 1 set (2 ks)
5105343

Barvy a dekory

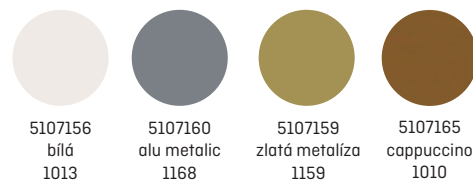

Hotel Style 60 life Top



Vhodné pro následující typy podlahoviny

- Lišty pro vlepení proužku koberce
- Ideální pro hotelové koberce

Informace o produktu

- HDF jádro opláštěné beze švů bezchlórovou odolnou směsí polymerů na bázi PP/TPE, s kabelovým kanálem
- Pro lepení v kobercových pružích
- Pro koberce se zvláčňovanou PVC podložkou
- Také k dostání bez pásků (pouze 1013 bílá)

TCF
bez obsahu
chloru

Doporučení ke zpracování



Döllken
raznice



Döllken
tavné lepidlo



UZIN
lepicí páska



Döllken
nůžky

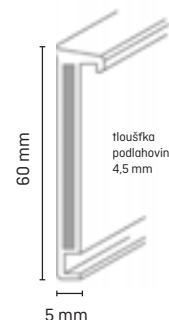

Balení, příslušenství, barvy

- 1 balení = 20 x 2,575 m
(Objednat lze pouze na celou balící jednotku.)

- Možné i v délce 5,15 m
- Možné i v individuálním dekoru od 500 m

Příslušenství

Koncovky:

- 1 balení = 10 ks



Koncovka levá/pravá

Barvy	Koncovka levá	Koncovka pravá
bílá	5105962	5105981

Barvy a dekory

5107921 bílá 1013	5107926 bílo-šedá 1145	5107904 bílé dřevo 2551	5107902 šedé dřevo 2549	5107923 světle šedá 1012	5107920 stříbrná metalíza 1152	5107924 šedá 1147	5112191 dub světlý 2545	5112192 ořech 2546	5107919 rustikální dub 2538	5107922 hnědá 1082
5107920 černá 1144	- buk 2543	- marcore 2540	5119484 platinová stříbrná 1246	5119485 šampaň 1245						

Tipy od profesionála:

Všimněte si prosím také pokynů pro zpracování a videí na naší webové stránce www.doellken-profiles.com, v aplikaci Döllken nebo na YouTube



Hotel Style 100 life Top

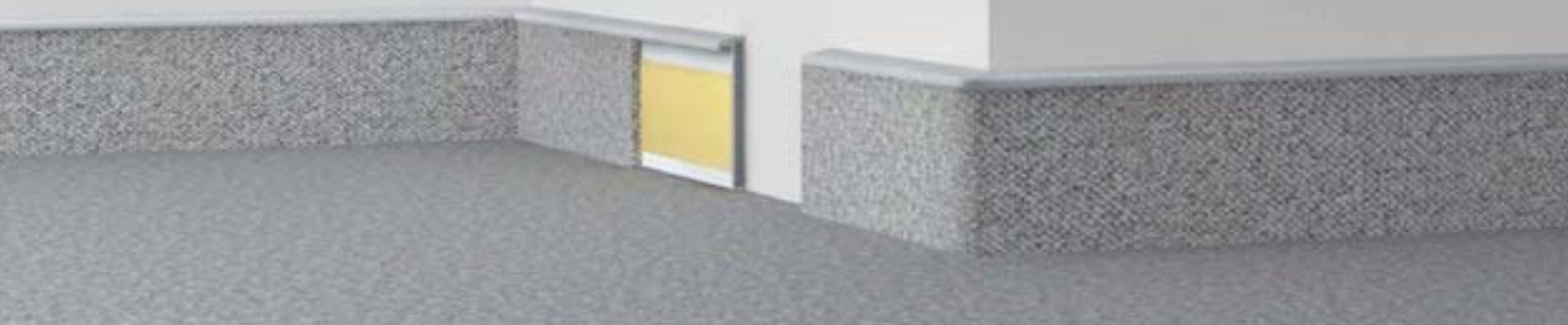

Vhodné pro následující typy podlahoviny

- Lišty pro vlepení kobercového proužku
- Ideální pro hotelové koberce

Informace o produktu

- HDF jádro opláštěné beze švů bezchlórovou odolnou směsí polymerů na bázi PP/TPE, s kabelovým kanálem
- Pro lepení v kobercových pruzích
- Pro koberce se zvláčňovanou PVC podložkou
- Také k dostání bez pásků (pouze 1013 bílá)



Doporučení ke zpracování



Döllken
raznice



Döllken
tavné lepidlo



UZIN
lepící páska



Döllken
nůžky

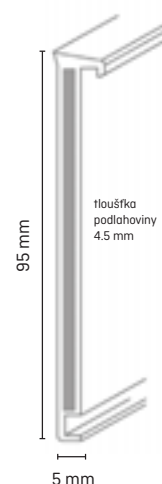

Balení, příslušenství, barvy

- 1 balení = 20 x 2,575 m
(Objednat lze pouze na celou balící jednotku.)
- Možné i v délce 5,15 m

Barvy a dekory



5112810
bílá
1013

5112813
šedá
1147

(Individuální dekor dostupný od 500 m)

Tipy od profesionála:

Všimněte si prosím také pokynů pro zpracování a videí na naší webové stránce www.doellken-profiles.com, v aplikaci Döllken nebo na YouTube



i

Novinku naleznete na straně 55

jednoduchá montáž

SVĚTELNÉ Q VÉČKO SLK60

flexibilní

LED osvětlení

stříhatelné

kabelový kanál

podlahová lišta

kubický tvar

PROFILY A LIŠTY

včetně náradí a pomůcek
pro jejich zpracování

naleznete v našem

KATALOGU

nebo na:

doellken-profiles.com

Döllken
Profiles

we create.
we innovate.

SURTECO GROUP



Dřevěné a MDF lišty



Přesvědčivé v praktické aplikaci, stejně jako v ekologické vyváženosti

Jasně tvary – nádherný dekor – mnohonásobné aplikace

Firma Döllken Profiles také uplatňuje své mnohaleté zkušenosti a znalosti materiálu z přírodního dřeva. Pro tvorbu soklových lišt jsou využívány vysoce jakostní materiály, které kombinují estetiku, jakost a trvanlivost. Osvědčení PEFC a FSC dokumentují ekologická doporučení surovin a různá tvarová a barevná provedení splňují veškeré estetické požadavky. V naší nabídce máme produkty, které překračují náš standardní sortiment a které bychom vám rádi doporučili.

Přehled dřevěných a MDF lišt

	Strana
MDF lišta Classic 40	36
MDF lišta Modern 40/60	37
MDF lišta X-Kreativ	38
MDF lišta Cubica 50	39
MDF čtvrtkruh 12	39
MDF čtvrtkruhový profil 22	40
MDF ochrana rohu 22	40
MDF ochrana rohu 22 Flex	41
MDF plochá univerzální lišta 25	41
Dýhovaná lišta Classic 40/60	42
Dýhovaná lišta Modern 40	43
Dýhovaná lišta Modern 60	44
Dýhovaná lišta Cubica 60	45
Dýhovaný čtvrtkruh 14	45
White Stil	46
White & Black Cubica	46
Nový program z masivního dřeva s povrchovou fólií	47
Nový program z masivního dřeva s lakováním	48
Ceník naleznete na straně	176-178



Dřevěné profily podléhají pečlivé kontrole a mají osvědčení FSC / PEFC.

i

MDF lišta Classic 40



Vhodné pro následující typy podlahoviny

- Laminátové a parketové podlahy

Informace o produktu

- Fólií potažený MDF sokl
- Zvláště vhodný pro nízká uzavření stěny u parketových a laminátových podlah
- Řezání a pokosové řezy s jemným řezem, možnost ozubené pily
- Jednoduchá a dokonalá montáž díky speciálním montážním sponkám
- S kabelovým kanálem pro telefonní nebo počítačový kabel

Doporučení ke zpracování



Clip G



Pokosová pila

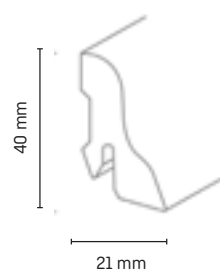

Balení, příslušenství, barvy

- 1 balení = 10 x 2,40 m

Příslušenství

1 balení = 5 ks.



Kout 90°
SB = 5 x 1 ks



Roh 90°
SB = 5 x 1 ks.



Koncovka
levá/pravá
SB = 5 x 1 pár

Barvy a dekory



5124854
bílá

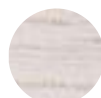

5124857
jasan bílý



5124862
dub bílý



5124858
dub vápenný



5124859
hliník



5124855
dub běžový



5124851
buk



5124856
ořech klasik



5124861
ořech



5101543
javor
(délka 2,5 m*)



5101544
světlý buk
(délka 2,5 m*)

* Tyto dekory do vyprodání
zásob k dispozici v délce
2,5 m

i

Další dekory k dostání
na vyžádání (Minimální
objednávka: 1000 m)

i

MDF lišta Modern 40/60

White & Black
MDF kolekce



Vhodné pro následující typy podlahoviny

- Laminátové podlahy

Informace o produktu

- Fólií potažený MDF sokl
- Jednoduchý a dokonalý
- Montáž pomocí Clipů a hřebíků
- Řezání pokosovou pilou
- Dlouhá skladovatelnost díky vysoké jakosti povlaků ve všech běžných barvách a dekorech

Doporučení ke zpracování



Clip G



Pokosová pila

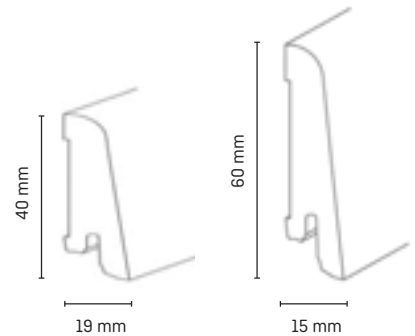

Balení, příslušenství, barvy

- 1 balení = 10 x 2,40 m

Příslušenství

1 balení = 5 ks



Kout 90°
SB = 5 x 1 ks.



Roh 90°
SB = 5 x 1 ks.



Koncovka levá/pravá
SB = 5 x 1 pár

Dostupnost komponentů
si ověřte u našich prodejců.

i

Barvy a dekory Modern 40 (šířka 18 mm)



5124849
bílá



5124910
dub přírodní



5124917
dub tmavý



5124914
světlý dub



5124913
buk světlý



5125041
ořech



5125040
dub foster



5125036
dub clay



5125035
dub idylla



5125039
dub mocca



5125038
dub cognac



5125037
dub anderson



5125042
dub přírodní tmavý

* Tyto dekory do vyprodání zásob k dispozici v délce 2,5 m

Barvy a dekory Modern 60



5124863
bílá



5124869
dub



5124867
javor



5124864
dub vápenný



5124868
ořech



5124865
buk světlý



5124866
buk



5105050
antik
(délka 2,5 m*)



5124916
bílá



5124923
dub



5124922
buk

Další dekory k dostání na vyžádání (Minimální objednávka: 1000 m)

i

MDF lišta X-Kreativ

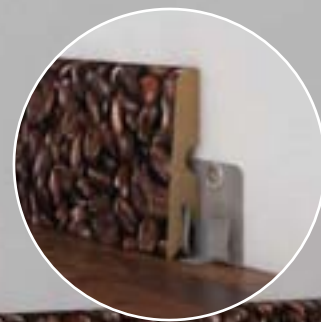

Vhodné pro následující typy podlahoviny

- Laminátové podlahy

Informace o produktu

- MDF lišta pro školy a školky nebo kavárny a bary
- Jednoduchý a dokonalý
- Montáž pomocí montážních Clipů
- Moderní barevné dekory pro osobitý vzhled
- Řezání možné pokosovou pilou

Doporučení ke zpracování



Clip G



Pokosová pila

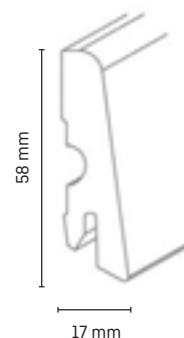

Balení, příslušenství, barvy

- 1 balení = 10 x 2,50 m
- Na objednání na celou balicí jednotku

Barvy a dekory



5102501
tráva



5102502
zebra

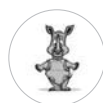

5105198
zvířata



5102506
rostliny



5102507
fantasy



5102508
káva



5105196
kámen



5105197
korek



5102509
blanco

i

Ideální doplněk interiéru školek, hracích koutků nebo restaurací, barů a cukráren.

MDF lišta Cubica 50



Vhodné pro následující typy podlahoviny

- Laminátové podlahy

Informace o produktu

- Fólií potažený MDF sokl
- Jednoduchá montáž pomocí montážních Clipů
- Řezání pokosovou pilou
- Dlouhá trvanlivost díky vysoké jakosti povlaků ve všech běžných barvách a dekorech

Doporučení ke zpracování



Clip G



Pokosová pila

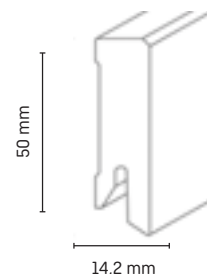

Balení, příslušenství, barvy

- 1 balení = 10 x 2,40 m

Barvy a dekory

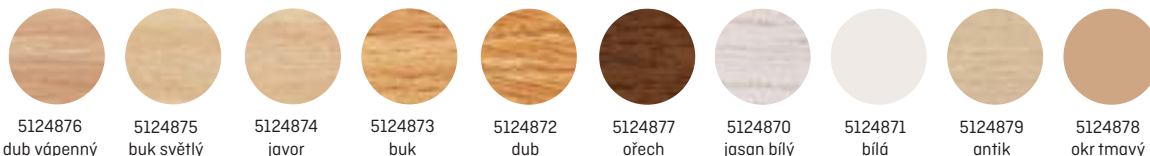

MDF čtvrtkruh 12



Vhodné pro následující typy podlahoviny

- Pro univerzální použití

Informace o produktu

- MDF lišta potažená fólií
- Řezání možné pokosovou pilou
- Montáž volitelná vruty, hřebíky nebo lepením
- Možné využití i při mírně zakřivené stěně
- Mnoho možností využití prostřednictvím oblíbených dekorů a barev
- Bílý sokl lze následně obarvit lakem

Doporučení ke zpracování



Döllken
ocelové jehly



Pokosová pila

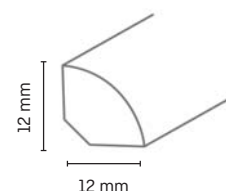

Balení, příslušenství, barvy

- 1 balení = 12 x 2,40 m

Barvy a dekory**

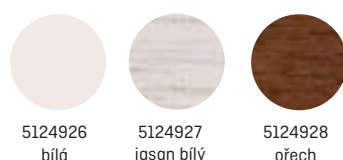

** (individuálně na vyžádání, doprodej některých dekorů)

* Tyto dekory do vyprodání zásob k dispozici v délce 2,5 m

MDF čtvrtkruhový profil 22



Vhodné pro následující typy podlahoviny

- Laminátové podlahy

Informace o produktu

- Fólií potažený MDF sokl
- Jednoduchá montáž pomocí ocelových jehel
- Řezání pokosovou pilou
- Dlouhá trvanlivost díky vysoké jakosti povlaků ve všech běžných barvách a dekorech

Doporučení ke zpracování



Dřelken
ocelové jehly



Pokosová pila

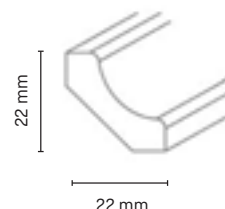

Balení, příslušenství, barvy

- 1 balení = 30 x 2,50 m

Barvy a dekory



5105077
bílá



5102529
bílý jasan



5102532
světlý buk



5102533
buk



5102534
dub

MDF ochrana rohu 22



Vhodné: pro ochranu hran

Informace o produktu

- MDF lišta potažená fólií
- Vhodné jako vnější roh
- S vnější texturou
- Lze řezat pokosovou pilou

Doporučení ke zpracování



Dřelken
ocelové jehly



Pokosová pila

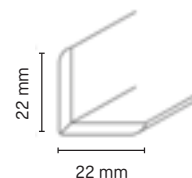

Balení, příslušenství, barvy

- 1 balení = 30 x 2,40 m

Barvy a dekory



5124848
bílá



5124904
orech



5102546
bílý jasan
(délka 2,5 m*)



5102548
javor
(délka 2,5 m*)



5102550
buk
(délka 2,5 m*)



5102549
světlý buk
(délka 2,5 m*)



5102551
dub
(délka 2,5 m*)

* Tyto dekory do vyprodání zásob k dispozici v délce 2,5 m

MDF ochrana rohu 22 Flex



Vhodné pro ochranu rohů i koutů

Informace o produktu

- Použitelné jako kout a roh
- Ohebný
- Na objednání na celou balící jednotku

Doporučení ke zpracování



Döllken ocelové jehly

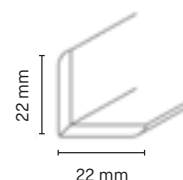

Balení, příslušenství, barvy

- 1 balení = 10 x 2,50 m

Barvy a dekory

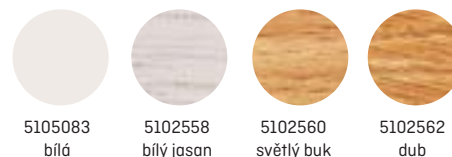

5105083
bílá

5102558
bílý jasan

5102560
světlý buk

5102562
dub

MDF plochá univerzální lišta 25



Vhodné pro následující typy podlahoviny

- Pro univerzální použití

Informace o produktu

- Fólií potažená MDF lišta
- Lištu lze řezat pokosovou pilou
- Montáž volitelná vruty, hřebíky nebo lepením
- Pružné přizpůsobení se lehkému zakřivení stěny
- Mnoho možností využití prostřednictvím oblíbených dekorů a barev
- Bílou lištu lze následně obarvit lakem
- Na objednání na celou balící jednotku

Doporučení ke zpracování



Döllken ocelové jehly



Pokosová pila

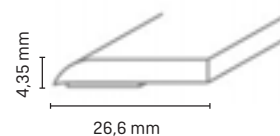

Balení, příslušenství, barvy

- 1 balení = 30 x 2,40 m

Barvy a dekory

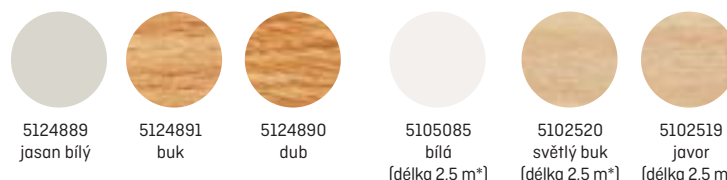

5124889
jasan bílý

5124891
buk

5124890
dub

5105085
bílá
(délka 2,5 m*)

5102520
světlý buk
(délka 2,5 m*)

5102519
javor
(délka 2,5 m*)

* Tyto dekory do vyprodání zásob k dispozici v délce 2,5 m

Dýhovaná lišta Classic 40/60

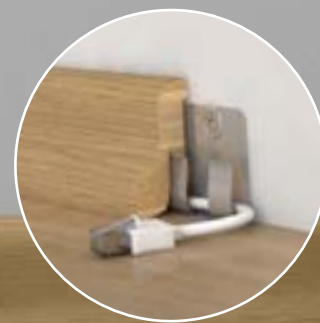

Vhodné pro následující typy podlahoviny

- Laminátové a dřevěné podlahy

Informace o produktu

- Tvrdým dřevem dýhovaná lišta
- Upevnění vruty, hřebíky a lepením
- Řezání možné pokosovou pilou
- Jednoduchá a dokonalá montáž díky speciálním montážním Clipsům
- S kabelovým kanálem pro telefonní nebo počítačový kabel

Doporučení ke zpracování



Clip G



Pokosová pila

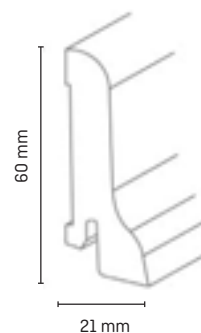
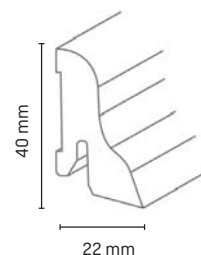

Balení, příslušenství, barvy

- 1 balení = 10 x 2,50 m

Barvy a dekory Classic 40



5102612
bílá

5102614
javor

5102617
buk

5102623
dub

5102625
ořech

5105086
bělený dub

5105088
antik

5105089
hevea

Barvy a dekory Classic 60



5105090
bílá

5102598
javor

5102601
buk

5102604
dub

5102605
ořech

5105094
bělený dub

5105095
antik

5105096
hevea

Dýhovaná lišta Modern 40



Vhodné pro následující typy podlahoviny

- Dřevěná lišta pro nízké zakončení stěny u ušlechtilých parketových podlah

Informace o produktu

- Tvrdým dřevem dýhovaná lišta
- Řezání a pokosové řezání možné pilou s jemnými zuby
- Jednoduchý a dokonalý
- Montáž pomocí speciálních montážních sponek
- S kabelovým kanálem pro telefonní a počítačový kabel

Doporučení ke zpracování



Clip G



Pokosová pila

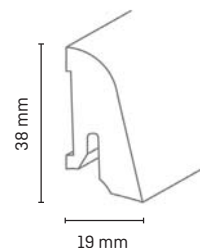

i

Lišta v bílé barvě je přetíratelná.

Balení, příslušenství, barvy

- 1 balení = 10 x 2,50 m

Barvy a dekory



5105097
bílá

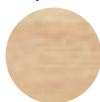

5100729
javor



5100727
buk



5100725
dub



5105098
bělený dub

Naše dřevěné lišty –
přírodní a ekologické



Dýhovaná lišta Modern 60



Vhodné pro následující typy podlahoviny

- Laminátové a dřevěné podlahy

Informace o produktu

- Tvrdým dřevem dýhovaná lišta
- Řezání a pokosové řezání možné pilou s jemnými zuby
- Jednoduchý a dokonalý
- Montáž pomocí speciálních montážních Clipsů
- S kabelovým kanálem pro telefonní a počítačové rozvody

Doporučení ke zpracování



Clip G



Pokosová pila

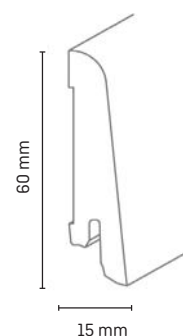

Lišta v bílé barvě
je přetíratelná.

i

Balení, příslušenství, barvy

- 1 balení = 10 x 2,50 m

Barvy a dekory



5105105
bílá



5105101
javor



5105102
buk



5105103
dub



5105106
bělený dub



5105104
ořech



5105108
hevea

Další dekory k dostání
na vyžádání (Minimální
objednávka: 1000 m)

i

Dýhovaná lišta Cubica 60

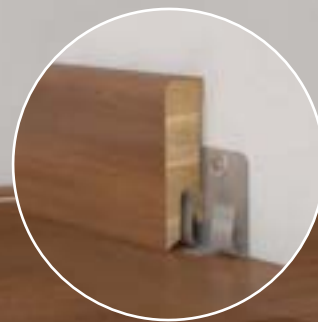

Vhodné pro následující typy podlahoviny

- Laminátové a dřevěné podlahy

Informace o produktu

- Tvrdým dřevem dýhovaná lišta
- Řezání možné pilou s jemnými zuby
- Jednoduchá a dokonalá montáž díky speciálním montážním sponkám
- S kabelovým kanálem pro telefonní a počítačové rozvody

Doporučení ke zpracování



Clip G



Pokosová pila

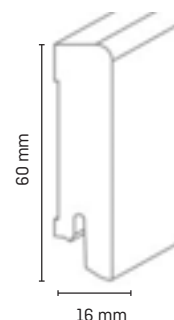

Balení, příslušenství, barvy

- 1 balení = 10 x 2,50 m

Barvy a dekory



5100719
javor



5100717
buk



5100715
dub



5105120
bělený dub

**Další dekory
k dostání
na vyžádání!**



Dýhovaný čtvrtkruh 14



Vhodné pro následující typy podlahoviny

- Pro univerzální použití

Informace o produktu

- Tvrdým dřevem dýhovaný čtvrtkruh
- Pokosové řezy možné pilou s jemnými zuby
- Montáž volitelná vruty, hřebíky nebo lepením
- Mnoho možností využití prostřednictvím oblíbených dekorů a barev

Doporučení ke zpracování



Döllken ocelové jehly



Pokosová pila

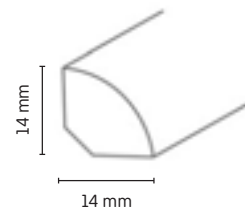

Balení, příslušenství, barvy

- 1 balení = 12 x 2,50 m

Barvy a dekory



5105114
bílá



5102498
dub

White Stil

White & Black
MDF kolekce

Vhodné pro následující typy podlahoviny

- Laminátové a dřevěné podlahy

Informace o produktu

- MDF profil
- Řezání a pokosové řezání možné pilou s jemnými zuby
- Jednoduchá a dokonalá montáž díky speciálním montážním Clipsům

Doporučení ke zpracování



Clip G



Pokosová pila



Spárovací
tmel Döllken

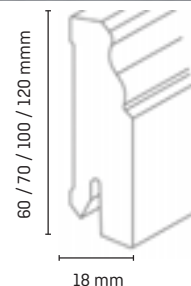

Balení, příslušenství, barvy

- 1 balení = 5 x 2,40 m

Lišta v bílé barvě
je přetíratelná.

i

Barvy a dekory



bílá

v. 60: 5124892
v. 70: 5124893
v. 100: 5124908
v. 120: 5124895

White & Black Cubica

White & Black
MDF kolekce

Lišta v bílé barvě
je přetíratelná.

i

Vhodné pro následující typy podlahoviny

- Laminátové a dřevěné podlahy

Informace o produktu

- MDF profil
- Řezání a pokosové řezání možné pilou s jemnými zuby
- Jednoduchá a dokonalá montáž díky speciálním montážním Clipsům

Doporučení ke zpracování



Clip G



Pokosová pila



Spárovací
tmel Döllken

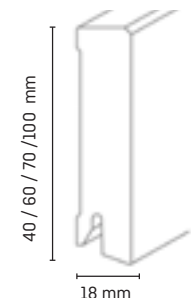

Balení, příslušenství, barvy

- 1 balení = 5 x 2,40 m

Barvy a dekory



matná bílá

v. 40: 5124897
v. 60: 5124900
v. 70: 5124906
v. 100: 5124894



lesklá bílá

v. 40: 5124896
v. 60: 5124899
v. 70: 5124905
v. 100: 5105067*



ocel

v. 40: 5124898
v. 60: 5124901
v. 70: 5105074*



černá

v. 40: 5105068*
v. 60: 5105069*
v. 70: 5105070*
v. 100: 5105071*

* Tyto dekory do vyprodání zásob k dispozici v délce 2,5 m

Nový program z masivního dřeva s vysoce odolnou povrchovou fólií

kolekce
Real
Wood

TCF
bez obsahu
chloru



Nové dřevěné lišty firmy Döllken Profiles jsou jedinečné. Kvalitní jádra ze smrkového dřeva jsou opláštěná fólií Polyblend neobsahující chlór na bázi polypropylenu. Díky tomu jsou lišty velmi robustní a voděodolné. Zahnutí fólie za hranou profilu garantuje ochranu před pronikáním vlhkosti k dřevěnému jádru lišty.

- Robustní povrch
- Snadná montáž - lepení tavnou pistolí firmy Döllken
- K dostání ve čtyřech různých rozměrech
- Vysoká odolnost vůči mechanickému poškození
- Opláštění plastovou fólií nabízí značnou ochranu před vlhkostí a zabraňuje jejímu pronikání k dřevěnému jádru

Doporučení ke zpracování



tavné lepidlo



Pokosová pila

Balení, příslušenství, barvy

- 1 balení = 10 x 2,5 m

Barvy a dekory



sněhově bílá
1132

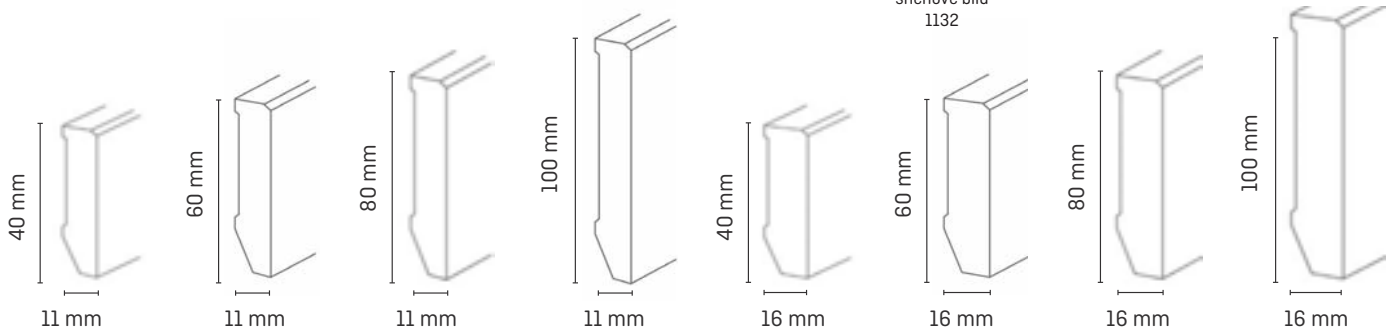

Kódy pro objednání

40 x 11:	5119146	40 x 16:	5119147
60 x 11:	5119148	60 x 16:	5119149
80 x 11:	5119150	80 x 16:	5119151
100 x 11:	5119152	100 x 16:	5119153

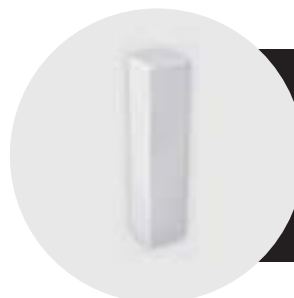

Zakončení lišty nebo tvorba rohů a koutů je možná za pomoci bílých hranolů, které lze objednat jako příslušenství ke každému profilu.

CUBICA WOOD

kolekce
Cubica
Wood

TCF
bez obsahu
chloru



Nové dřevěné lišty firmy Döllken Profiles jsou jedinečné. Kvalitní jádra ze smrkového dřeva jsou opláštěné fólií Polyblend neobsahující chlór na bázi polypropylenu. Díky tomu jsou lišty velmi robustní a voděodolné. Zahnutí fólie za hranou profilu garantuje ochranu před pronikáním vlhkosti k dřevěnému jádru lišty.

- Robustní povrch
- Snadná montáž - lepení tavnou pistolí firmy Döllken
- K dostání ve čtyřech různých rozměrech
- Vysoká odolnost vůči mechanickému poškození
- Opláštění plastovou fólií nabízí značnou ochranu před vlhkostí a zabraňuje jejímu pronikání k dřevěnému jádru

Doporučení ke zpracování



tavné lepidlo



Pokosová pila

Balení, příslušenství, barvy

- 1 balení = 10 x 2,4 m

Barvy a dekory



sněhově bílá
1132

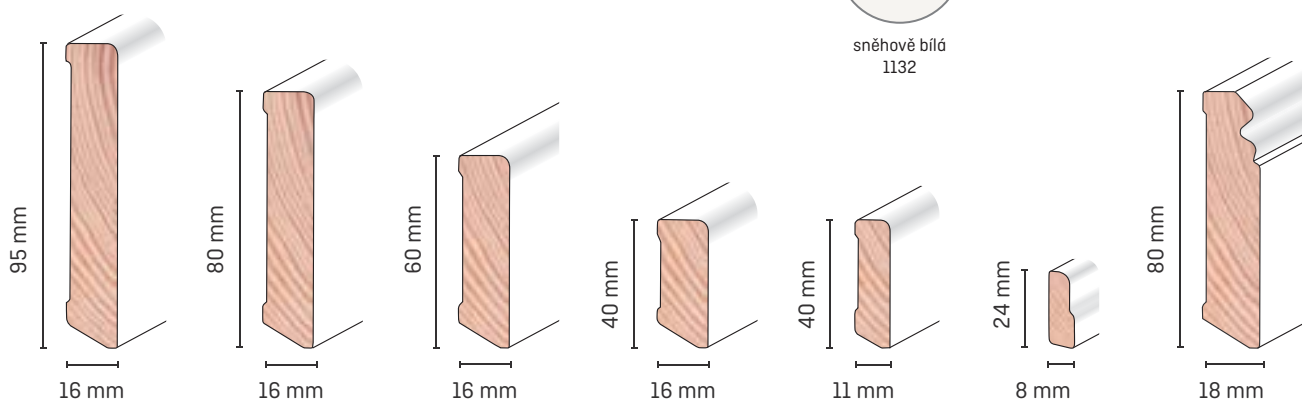

Kódy pro objednání

23 x 7: 5124942
40 x 11: 5124932
40 x 16: 5124934
60 x 16: 5124935

80 x 16: 5124936
80 x 18: 5124939
95 x 16: 5124937

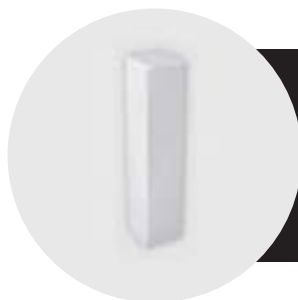

Zakončení lišty nebo tvorba rohů a koutů je možná za pomoci bílých hranolů, které lze objednat jako příslušenství ke každému profilu.

Víte, že?

Na YouTube
najdete naše videa
o zpracování
s užitečnými tipy
a triky od našich
odborníků!



NOVINKA!

Podívejte se -
na naši aplikaci, na YouTube nebo
na náš web www.doellken-profiles.com!

Ještě více zpráv a podkladů
uspokojivých pro naši společnost?

Sledujte nás na našich kanálech sociálních médií:





Systemové lišty

Atraktivní tvary a praktické detaily

Lištový systém se vyznačuje následujícími vlastnostmi a výhodami:

- Výjimečný vzhled
- Funkční charakteristiky, jako jsou praktické kabelové kanály, odnímatelné a výměnné dekorativní profily
- Neviditelné upevňovací systémy
- NOVÉ, haptické povrchy pro dekorativnější jas [např. SL 48 a MD 63]

Přehled systémových lišt

	Strana
Systém MD 63	52
Systém SL 48	53
CUBICA LS 80	54-55
SLK 50	56
Q SLK 60	57
Ceník naleznete na straně	178-179

Krycí lišty EL 3,5, EL 8, HK 15/15, 20/20, 25/25 a HK 100 lze nyní nalézt v sortimentu podlahových a speciálních profilů na stránkách 99-100.

i

System MD 63



Největší kabelový kanál na trhu!

Vhodné pro následující typy podlahoviny

- Laminátové podlahy, elastické krytiny, dlažba

Informace o produktu

- Vyrobeno z materiálu na bázi polyolefinů PS/PP bez obsahu chlóru
- Bez nutnosti demontace lišty při renovaci stěn
- Skládá se z dekorativního profilu (MD 63) a základního profilu (GP 20) - nutno objednávat jednotlivě
- Jedinečně široký kabelový kanál
- Čistý povrch podlahy a stěny díky pružným měkkým lemům nahoře a dole

Doporučení ke zpracování



Dölkken
tavné lepidlo



Lepicí páska
UZIN



Dölkken
nůžky



Kabelové
kleště

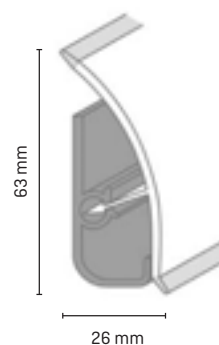

Dekoratívní profil
musí být objednán
zvlášť

Balení, příslušenství, barvy

- 1 balení = 20 x 2,50 m (jednotlivé kusy za příplatek)

Příslušenství

1 balení = 10 ks (na vyžádání také k dostání jako samoobslužné balení)



Kout 90°

Roh 90°

Koncovka
levá/pravá

Spojka s kabelovým
vývodem

Základníprofil GP 20

- 1 balení = 20 x 2,50 m

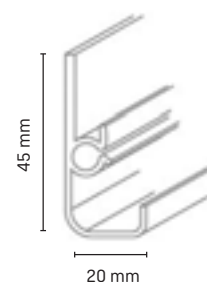

Barvy a dekory



(Individuální dekor dostupný od 500 m)

System SL 48



Vhodné pro následující typy podlahoviny

- Laminátové podlahy, elastické krytiny, dlažba

Informace o produktu

- Skládá se z krycího profilu SL 48 a základního profilu GP 20, vyrobených z bezchlórové směsi polymerů na základě PS nebo PP, s velkým kabelovým kanálem
- Nutno objednávat SL 48 a GP 20 jednotlivě
- Čistý povrch podlahy a stěny díly pružným měkkým lemům nahore a dole

Doporučení ke zpracování



Döllken tavné lepidlo



UZIN lepicí páska



Döllken nůžky



Kabelové kleště

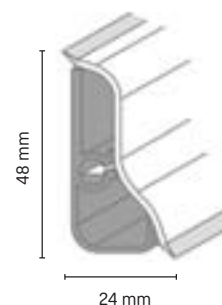

Základní profil musí být objednán zvlášť

Balení, příslušenství, barvy

- 1 balení = 20 x 2,50 m (jednotlivé kusy za příplatek)

Příslušenství

1 balení = 10 ks (na vyžádání také k dostání jako samoobslužné balení)



Kout 90°



Roh 90°



Koncovka pravá / levá



Spojka s kabelovým vývodem

Základní profil GP 20

1 balení = 20 x 2,50 m

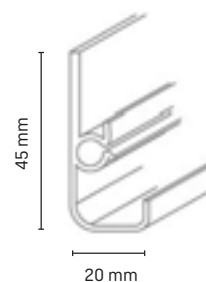

Barvy a dekory

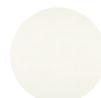

5107197
bílá
1129



5107198
šedá
1128



5107199
hliníková metalíza
1436



5105221
javor
2479



5105223
buk světlý
2476



51205225
dub
2478



5105222
buk tmavý
2477



NOVINKA
5115553
tibiđabo
2936



5105231
pinie proužkovaná
2533



5105232
jabla tmavá
2534



5105228
ořech
2481



NOVINKA
5115557
rachel
2953



5105230
dub šedý
2532



NOVINKA
5115556
racine
2941



NOVINKA
5115549
clooney
2946



NOVINKA
5115550
ligna
2947

(Individuální dekor dostupný od 500 m)

Cubica Light System

Profi řešení,
snadná instalace, perfektní vzhled

2 světelné varianty + 3 dekory + 2 instalační sety = luxusní ambientní osvětlení

Použitelné buď jako světelný prvek dotvářející pohodovou atmosféru vašich domovů, nebo jako bezpečnostní prvek v hotelech, na palubách lodí nebo ve zdravotnických zařízeních. Cubica Light System je nejkvalitnější a nejflexibilnější řešení na trhu.



Jednoduchá a rychlá instalace



Plug & Play



Smart-Home



Mimo standardní sety nabízíme individuální projekt osvětlení podle představ investora!

Pro snadnou instalaci osvětlení lišty instalační set

Instalační set je k dispozici ve 2 variantách:

- **BASIC:** Síťový napáječ (trafo pro 230 V zásuvku), LED-pás (5 m), CD-Y připojovací kabel, spojka pás-pás s kabelem, spojka pás-pás
- **PREMIUM:** Síťový napáječ (trafo pro 230 V zásuvku), LED-pás (5 m), CD-Y připojovací kabel, spojka pás-pás s kabelem, spojka pás-pás, bezdrátový spínač s baterií (CR2032), bezdrátově říditelná zásuvka



obj. kód
5122907



obj. kód
5122908

Základní profil, krycí profil a požadovaný el. instalační set musejí být objednány samostatně!

i

Cubica Light System 80

NOVINKA!



Více informací a návod na instalaci naleznete na www.licht-sockelleiste.de/cz/

Vhodné pro následující typy podlahovin:

- Univerzální použití pro všechny podlahové krytiny včetně dlažby, betonu a epoxidu

Informace o produktu Cubica Light System

- 2dílná soklová lišta (základní a krycí profil) z plastu
- 4 dekory k dispozici
- Cubica LS je nabízena jako kompletní světelný systém s LED páskem a vhodným trafem (LED-instalační set)
- Homogenní a lineární světlo - nejsou vidět jednotlivé tečky ledek
- Možnost využití také při vedení kabelů, jako kabelová lišta s a nebo bez využití světelného efektu
- Příslušenství ve shodných dekorech (koncovky, spojky, rohy a kouty)

Doporučení ke zpracování



Pokosová pila



Dölkken nůžky



Šrouby



Dölkken tav. lepidlo



Plochý šroubovák



Elektrik. kleště



Kabelové kleště

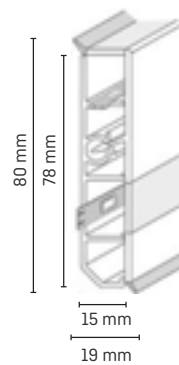

LED-páska nahoře,
LED-páska dole

Balení, příslušenství, barvy

- 1 balení = 10 x 2,5 m (základní profil)
- 1 balení = 10 x 2,5 m (krycí profil)



Základní profil obj. číslo 5122899

Dostupné ve 3 různých variantách:



Provedení bez LED pásky



Provedení s LED páskou dole



Provedení s LED páskou nahoře

Příslušenství

- 1 balení = 5 x 1 kus (kouty, rohy, spojky)
- 1 balení = 5 x 2 kusy (koncovky)

Barvy	Kout	Roh	Spojka	Koncovka pár
bílá 1013	5122902	5122903	5122904	5122906
aluminium 1160	5122967	5122969	5122973	5122972
champagner 1245	5122966	5122968	5122970	5122971



kouty



rohy



spojky



koncovky (levá a pravá)

Barvy

bez LED:	5122900	5122962	5122958
LED dole:	5122901	5122963	5122959
LED nahoře:	5122956	5122964	5122960
	bílá 1013	aluminium 1160	champagner 1245

(Speciální barvy na vyžádání)

SLK 50



Vhodné pro následující typy podlahoviny

- Laminátové podlahy, elastické krytiny, LVT, PVC, CV

Informace o produktu

- Vyrobeno z PVC s elastickými manžetami u zdi a podlahy
- Integrovaný kabelový kanál
- Odnímatelný přední pás lišty pro snadnou manipulaci s kabely
- Velký výběr moderních dekorů
- Jednoduchá montáž vruty nebo lepením
- Příslušenství v každém dekoru

Doporučení ke zpracování



Döllken
tavné lepidlo



Döllken
nůžky



Kabelové
kleště

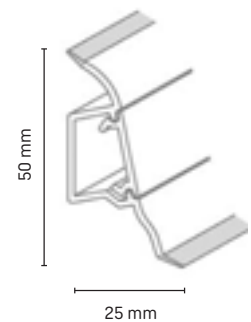

Balení, příslušenství, barvy

- 1 balení = 40 x 2,50 m 1 balení komponentů = 25 ks

Příslušenství



Kout

Roh

Koncovka levá/pravá

Spojka



Nezapomeňte si k lištám SLK objednat kleště na kabelový otvor. Naleznete je na straně 153 tohoto katalogu.

Světelný difuzér 2,5 m; obj. číslo 5111531

Barvy a dekory

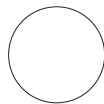

v nabídce více než 85 dekorů - např.:

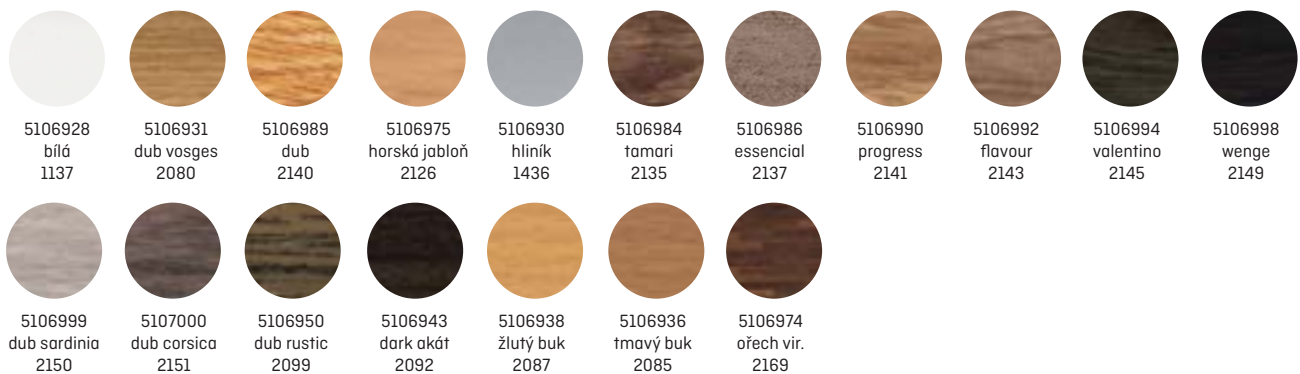

NOVINKA

Q SLK 60

Vhodné pro následující typy podlahoviny

- Laminátové podlahy, elastické krytiny, LVT, PVC, CV

Informace o produktu

- Velký výběr moderních dekorů
- Jednoduchá montáž vruty nebo lepením
- Kabelový kanál pro neviditelnou instalaci kabelů
- Měkké manžety zabraňující pronikání vlhkosti u podlahy a stěny
- Příslušenství pro každý dekor
- Možnost vložení světelného difuzéru pro LED osvětlení

Doporučení ke zpracování



Döllken tavné lepidlo



Döllken nůžky



Kabelové kleště

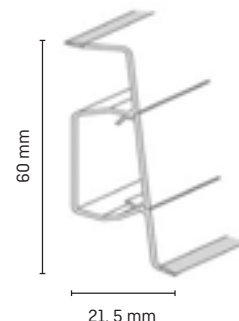

Balení, příslušenství, barvy

- 1 balení = 27 x 2,50 m
- 1 balení komponentů = 25 ks

Příslušenství



Kout 90°



Roh 90°



Koncovka
levá/pravá



Spojka

Světelný difuzér 2,5 m
5119856

Barvy a dekory



5116546
0138



5116545
1137



5116547
3039



5116548
3040



5116549
3041



5116550
3042



5116551
3043



5116552
3044



5116553
3045



5116554
3046



5116555
3047



5116556
3048

Kabelová lišta s doplňkovou funkcí: LED osvětlení

Chtěli byste dát svému pokoji jedinečný designový vzhled?
S LED proužkem pro kabelové lišty Q SLK 60 je to snadné:

- Vyberte správný dekor pro Vaši podlahovou krytinu
- Opatřete si čirý proužek pod obj. kódem 5119856
- Následuje montáž soklové lišty vložení LED kabelu do kanálu lišty
- Nakonec kanál lišty zakryjete světelným difuzérem

Univerzální lišty



Na každé podlaze skutečný zlatý hřeb

Lištový systém firmy Döllken Profiles je jedinečný a nabízí několik vlastností a výhod:

- Působivé na nejrůznějších podlahovinách
- Jsou k dostání v řadě výšek a tvarů vrchu
- Zajišťují optimální zakončení pro různé textilní, elastické a tvrdé podlahoviny

Přehled univerzálních lišt

	Strana
HSL 6	60–61
HSL 8 & HSL 10	61
Univerzální soklová lišta USL 60	62
Univerzální soklová lišta USL 60 Clip	63
Univerzální soklová lišta USL 60 Cubica	64
Univerzální soklová lišta USL 50	65
Kobercová lišta TL 51	66
RL 10	67
Kobercová lišta elastická TLE 55	68
Kobercová lišta elastická samolepicí TLE 55 sk	69
Kobercová lišta s tvrdou stříškou TL 55	70
Designová soklová lišta DSL 60	71
RL 20	72
Ceník naleznete na straně	179

HSL 6



Vhodné pro následující typy podlahoviny

- Pro všechny typy podlahoviny

Informace o produktu

- Směs polymerů na bázi PVC (všechny přísady vyhovují nařízení REACH)
- Výrobek dostupný na vyžádání
- Vhodné k průmyslovým podlahám, cementovým a epoxidovým stěrčkám
- Více flexibility díky robustnějšímu povrchu a zlepšeným měkkým lemům, které se přizpůsobí nerovnostem podlahy a stěny a umožňují bezešvý povrch

Doporučení ke zpracování



Döllken
raznice



Döllken
tavné lepidlo



UZIN
lepící páska



Döllken
nůžky

Příslušenství



Adaptér k raznici
balení = 1 set
(2 ks)

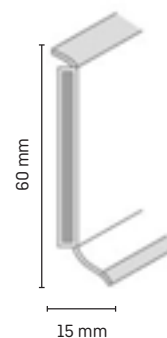

4 m

• 1 balení = 25 x 4 m

Barvy a dekory

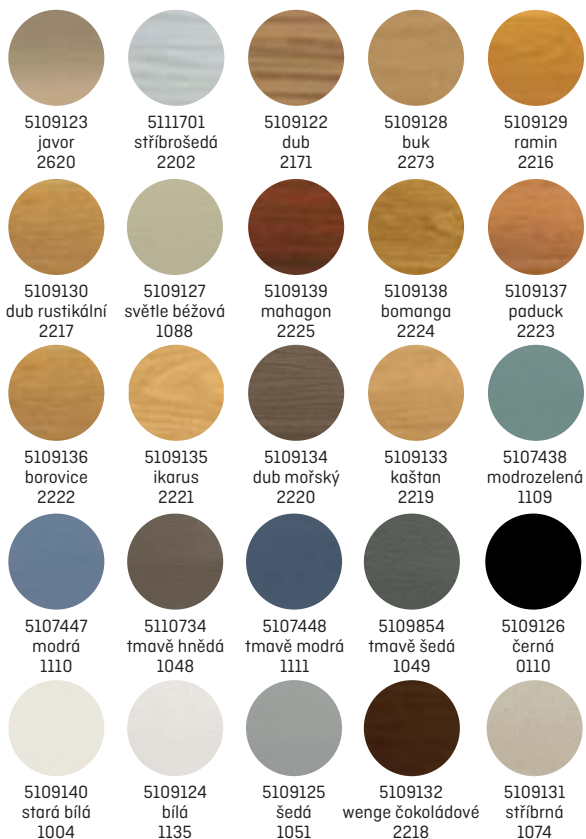

NOVINKA

5116452
šampaň
1245

• Jen na objednání
na celá balení

2,5 m

• 1 balení = 20 x 2,5 m

Barvy a dekory



NOVINKA

5116453
šampaň
1245

Barvy a dekory HSL 6

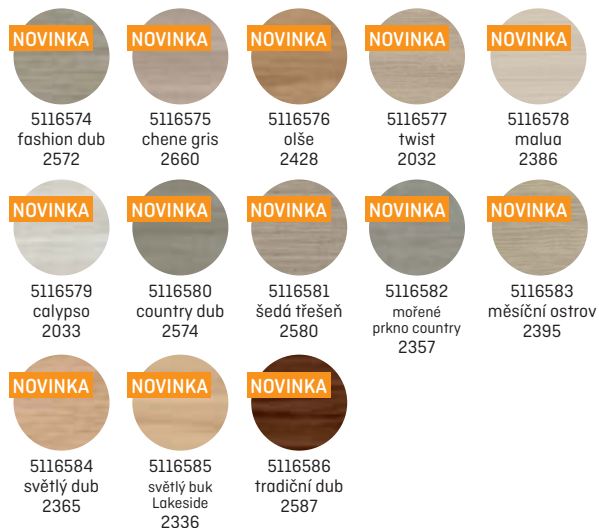

Barvy a dekory HSL 6

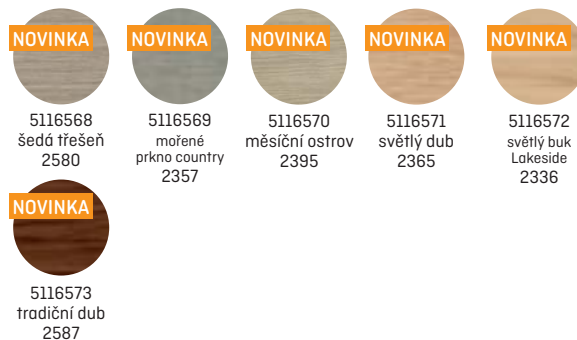

HSL 8 & HSL 10

nová
výška

Vhodné pro následující typy podlahoviny

- Pro všechny typy podlahoviny

Informace o produktu

- Směs polymerů na bázi PVC (všechny přísady vyhovují nařízení REACH)
- Více flexibility díky robustnějšímu povrchu a zlepšeným měkkým lemmům, které se přizpůsobí nerovnostem podlahy a stěny a umožňují bezešvý povrch

Doporučení ke zpracování



Dölkken
raznice



Dölkken
tavné lepidlo



Dölkken
nůžky

Příslušenství



5105532
Adaptér k raznici
balení = 1 set (2 ks)

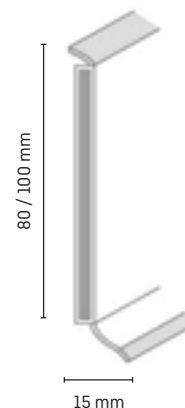

Balení, příslušenství, barvy

- 1 balení = 20 x 2,5 m

Barvy a dekory HSL 8

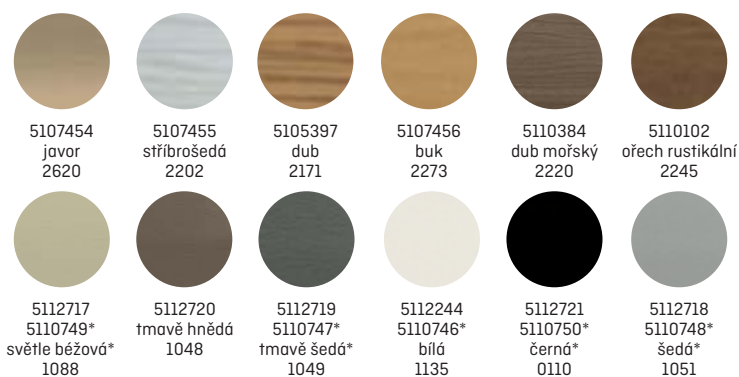

- Na objednání

Barvy a dekory HSL 10

Dostupné dekory jsou značeny *.

Veškeré NOVÉ dekory mají min. objednávku od 1000 m!

Univerzální soklová lišta USL 60



Vhodné pro následující typy podlahoviny

- Univerzální lišta zvláště vhodná pro laminátové podlahy

Informace o produktu

- Směs polymerů na bázi PVC (vyhovující nařízení REACH)
- Odolná proti vlhkosti
- Rychlá a snadná instalace přibitím nebo lepením (nejsou třeba sponky)

Doporučení ke zpracování



Döllken
tavné lepidlo



Samolepicí*
Dva samolepicí proužky
z továrny zezadu profilu.
Na vyžádání!

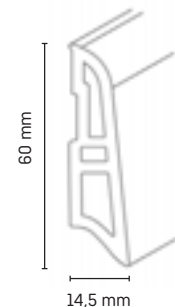

Balení, příslušenství, barvy

• 1 balení = 10 x 2,50 m

Příslušenství

1 balení = 5 ks



Kout 90°



Roh 90°



Koncovka
pravá/levá

Vybrané barvy*

uni bílá
uni sv. buk
uni šedá
stříbrná
uni dub
uni rustic
uni antik
uni černá

Barvy a dekory

Veškeré NOVÉ dekory mají min. objednávku od 1000 m!



5101520
bílá
1137



5101521
hliník
1436



5105163
sosna
2037



5101522
světlý buk
2079



5101523
ořech
2073



5105040
dub
2169



5101524
černá
0110



5111171
javor kanadský
2644



5105435
bílý dub
2038



5105161
třešeň rio
2074



5105160
dub colorado
2166



5105437
niagara
hemlock
2057



5111172
buk pařený
2643



5105436
dub hnědý
2039



5109215
čistý dub
2078



5109224
sosna rustic
2077



5109228
černý javor
2076



5109768
nová kan.
sosna
2187



5105162
borovice
kanadská
2036



5105438
dub horský
2041



5111199
břidlice
2269



5112065
kočer
2751



5112066
bomanga
2224



5112067
būnde
2754



5112068
binz
2753



5112069
borna
2752



5112070
bebra
2750



5112071
weser bright
2755



5112072
dub field
2647



5112563
niag.
hemlock brow
2715

Univerzální soklová lišta USL 60 Clip

Také k dispozici jako samolepicí verze!



Vhodné pro následující typy podlahoviny

- Univerzální lišta zvláště vhodná pro LVT, CV, PVC podlahy

Informace o produktu

- Vyrobeno z pěněného PVC (všechny přísady vyhovují nařízení REACH)
- Elastická měkká manžeta na spodní hraně lišty
- Možnost utěsnění tmelem
- Nerezové Clipsy
- Odolná proti vlhkosti
- Řada dekorů a vysoce kvalitní optika

Doporučení ke zpracování



Döllken
tavné lepidlo



Clip G

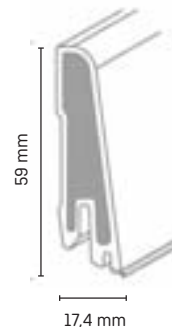

Dva samolepicí proužky z tovární zežadu profilu. Na vyžádání!

Balení, příslušenství, barvy

• 1 balení = 10 x 2,50 m

Příslušenství

GP: 1 balení = 10 ks



Vybrané barvy

champagne
UNI - tmavě hnědá
UNI - světle hnědá
UNI - stříbrná
UNI - bílá

Clip G
balení 20 ks
5105128

Barvy a dekory

5112226 bílá 1137	5111607 roma 2679	5111608 assisi 2680	5111609 genova 2681	5111610 sizílien 2688	5111611 korsika 2682	5111612 mykonos 2683	5111617 smoky oak pewte 2675	5111619 smoky oak gold 2709	5111620 smoky oak gray 2734	5111621 dub brixen 2654
5111622 dub verde 2647	5111623 dub kiental 2433	5111624 dub vallees/ gol oak hnědý 2677	5111630 dub torgon 2655	5111631 dub simmertal 2348	5111652 dub bondone aver 2166	5112282 buk pařený 2643	5112283 ořech 2073	5112399 kocher 2751	5112400 bünde 2754	5112405 bomanga 2699
5112406 hliníková metalíza 1436	5112407 černá 0110	5115849 beach natural 2964	5115842 dub šedý 2552	5115911 javor kanadský 2644	5111613 malta 2684	5111614 golden oak white 2685	5111615 gold oak honey 2686	5111616 gold oak natural 2687	5111625 dub engelberg 2676	5111626 dub champery 2678
5111627 dub braunwald 2592	5111629 borovice morgins 2318	5112401 binz 2753	5112402 borna 2752	5112403 bebra 2750	5112404 weser světlá 2755	5115912 dub 2169	5115840 colombia pine 2742	5115848 dub italia 2775		

Lišty s HDF jádrem
Dřevěné a MDF lišty
Systémové lišty
Univerzální lišty
Měkké lišty
Schod. hrany, madla a spec. ukonč. prof.
ALU, schod. a ukončov. profily
ALU, soklové a LVT profily
Prof a lišty k prac. deskám
Podlahové podložky
Náradí a prod. podpora
Masivní dřevo

Univerzální soklová lišta USL 60 Cubica

NOVINKA

Vhodné pro následující typy podlahoviny

- Designová podlahovina, vinyl, luxusní vinylové dlaždice (LVT)
- Laminát
- PVC, linoleum

Informace o produktu

- Směs polymerů na bázi PVC (všechny přísady vyhovují nařízení REACH)
- Odolná proti vlhkosti
- K dostání je řada dekorativních fólií

Doporučení ke zpracování



Clip G



samolepicí*

Dva samolepicí proužky z tovární zezadu profilu.
Na vyžádání!

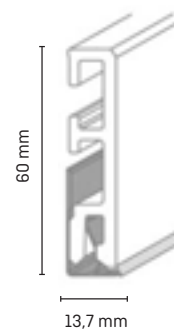

Balení, příslušenství, barvy

- 1 balení = 10 x 2,5 m
- Na objednání

(Minimální objednávka od 1000 m!)

Clip G
balení 20 ks
5105128

i

Lze kombinovat s dekorativními povrchy Cubu Touch & Style, Cubu Stone & Style a Cubu Premium. Najdete je na stránkách 21 - 23.

Využijte možnost samolepicí varianty univerzálních soklových lišt!

Univerzální soklová lišta USL 50



Vhodné pro následující typy podlahoviny

- Univerzální lišta pro všechny typy podlahovin, zvláště pro laminátové podlahoviny

Informace o produktu

- Směs polymerů na bázi PVC (všechny přísady vyhovují nařízení REACH)
- Odolná proti vlhkosti

Doporučení ke zpracování



Clip C (lze zakoupit po kusech)
5109516

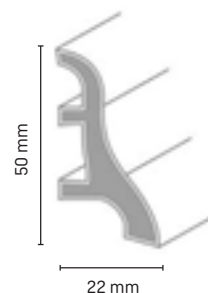

Balení, příslušenství, barvy

• 1 balení = 40 x 2,50 m

Příslušenství

SB: 1 balení = 10 ks



Barvy a dekory

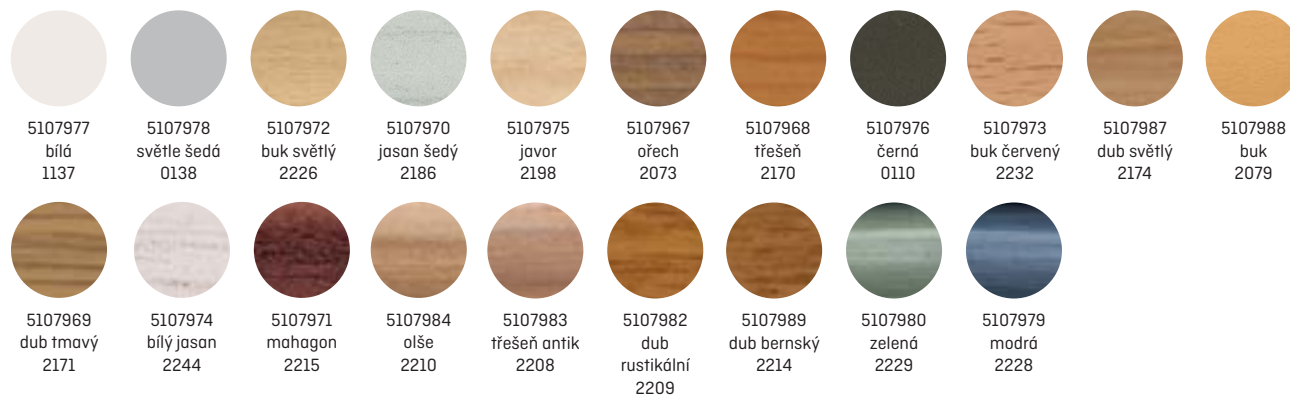

DŮLEŽITÁ INFORMACE: Se zármutkem oznamujeme, že ke konci roku 2021 končí výroba této oblíbené kultovní lišty. Záměnce prosíme o upgrade na USL 60 Clip, nebo jiné produkty. Zároveň Vás žádáme, abyste si před objednáním ověřili dostupnost Vámi požadovaného dekoru.

i

Kobercová lišta TL 51



Vhodné pro následující typy podlahoviny

- Kobercové pásy, čtverce

Informace o produktu

- Vyrobeno z materiálu na bázi PVC (všechny přísady vyhovují nařízení REACH)
- Určeno k nalepení proužku koberce (velikost proužku by neměla překročit výšku 50 mm a šířku 8 mm)
- Všechny kobercové lišty se vyrábí pouze v hladkém provedení
- Lišty s "pomerančovou kůrou" jsou dostupné na speciální objednávku
- Barevně opovídající příslušenství (uni)

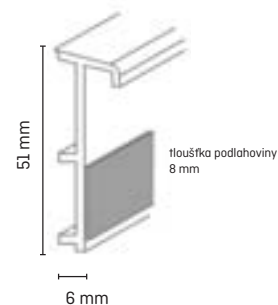

Balení, příslušenství, barvy

- 1 balení = 25 x 4,00 m
- Na objednání

Příslušenství

1 balení = 10 ks



Kout

Roh

Koncovka
levá/pravá

Standardní dekory



5107773
černá
0110

5107774
bílá
0117

5107777
šedá
0146

(Individuální dekor dostupný od 1000 m)

Balení, příslušenství, barvy

- 1 balení = 20 x 2,50 m – standardní dekory
- Na objednání

Příslušenství

1 balení = 10 ks



Kout

Roh

Koncovka
levá/pravá

Barvy a dekory na vyžádání



5107786
bílá

5107784
světlý buk

5107782
dub

5107788
stříbrno
šedá

5107789
tmavě šedá



Vhodnost

- Renovační lišta pro renovaci stávajících lišt

Informace o produktu

- Vyroben ze směsi polymerů na bázi PVC (všechny přísady vyhovují nařízení REACH)
- Pro renovaci stávajících lišt, pro samolepicí upevnění koberecových pruhů

Doporučení ke zpracování



Döllken
tavné lepidlo

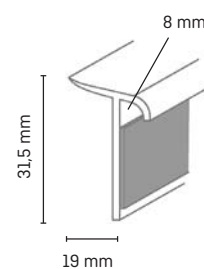

Balení, příslušenství, barvy

- 1 balení = 20 x 2,5 m
- Na objednání

Barvy a dekory



5107595
bílá
1137

Kobercová lišta elastická TLE 55



Vhodné pro následující typy podlahoviny

- Pro upevnění koberce - lišta s měkkou stříškou

Informace o produktu

- Vyrobená z materiálu na bázi PVC (všechny přísady vyhovují předpisu REACH)
- Elastická stříška
- Určeno k nalepení proužku koberce (velikost proužku by neměla překročit výšku 54 mm a šířku 7 mm)
- Všechny kobercové lišty se vyrábí pouze v hladkém provedení
- Lišty s "pomerančovou kůrou" jsou dostupné na speciální objednávku

Doporučení ke zpracování



Döllken
tavné lepidlo

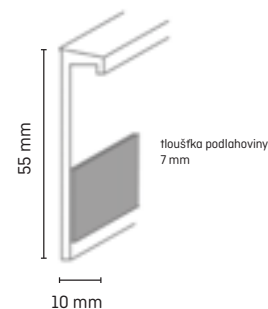

Balení, příslušenství, barvy

- 1 balení = 25 x 4 m
- Na objednání

Dekory

2,5 m: 5107858	5107855	5107852	5107848	5107854	5107846	5107857	5107853	5107851	5107849	5110879
4 m: 5107844	5107840	5107837	5107831	5107839	5107829	5107842	5107838	5107836	5107834	-
bílá 0117	bílošedá 0581	světle šedá 0138	světlý dub 2175	béžová 0130	ořech 2073	modrá 1388	šedá 0146	hnědá 0132	černá 0110	antracit 0348



Kobercová lišta elastická samolepicí TLE 55 sk

Lišty
s HDF jádrem

Dřevěná a MDF lišty

Systémové lišty

Univerzální lišty

Měkké lišty

Schod, hrany, madla
a spec. ukonč. prof.

ALU, schod,
a ukončov. profily

ALU, soklové
a LVT profily

Prof a lišty
k prac. deskám

Podlahové
podložky

Náradí
a prod. podpora

Masivní dřevo



Vhodné pro následující typy podlahoviny

- Pro upevnění koberce - lišta s měkkou stříškou

Informace o produktu

- Vyrobená ze směsi polymerů na bázi PVC (všechny přísady vyhovují nařízení REACH)
- Vybavena pro rychlou instalaci na stěnu
- Elastická stříška

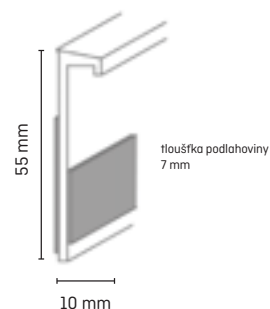

Balení, příslušenství, barvy

- 1 balení = 25 x 4 m
- Na objednání

Barvy a dekory TLE 55 sk



5107863
bílá
0117

Balení, příslušenství, barvy

- 1 balení = 20 x 2,5 m

Barvy a dekory TLE 55 sk



5107861
bílá
1137



5107862
šedá
0146

Kobercová lišta s tvrdou stříškou TL 55

Také
k dostání jako
samolepicí
verze!

Vhodné pro následující typy podlahoviny

- Pro upevnění kobercových proužků

Informace o produktu

- Vyrobená ze směsi polymerů na bázi PVC (všechny přísady vyhovují nařízení REACH)
- S tvrdou stříškou

Doporučení ke zpracování



Döller
tavné lepidlo



UZIN
lepicí páska

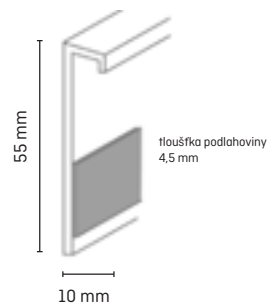

Balení, příslušenství, barvy

- 1 balení = 25 x 4 m
- Na objednání

Barvy a dekory

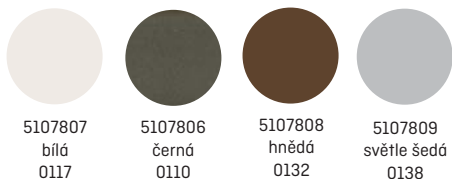

Balení, příslušenství, barvy

- 1 balení = 20 x 2,50 m
- Na objednání na celou balící jednotku

Barvy a dekory

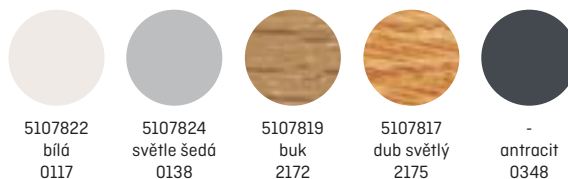

Barvy a dekory (samolepicí varianta)

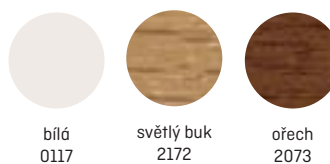

Více barev na vyžádání

Vhodné do prodejních stojanů.

Designová soklová lišta DSL 60

Také
k dostání jako
samolepicí
verze!

Vhodné pro následující typy podlahoviny

- Pro upevnění designové podlahoviny

Informace o produktu

- Snadná a rychlá instalace bez potřeby komponentů
- Serfektně přizpůsobivé pro křivky, sloupy a další nepravidelné tvary
- Velké množství designových možností, které přesně ladí k podlaze
- Elastické manžety na vrchní i spodní hraně
- Rohy je možné vytvářet pomocí raznice se speciálním potahem
- Instalace lišt pouze po upevnění podlahového proužku uvnitř (výška 55 mm, šířka 5 mm)
- Pro všechny podlahoviny tl. do 4,5 mm

Doporučení ke zpracování



Döllen
tavné lepidlo



UZIN
lepící páska

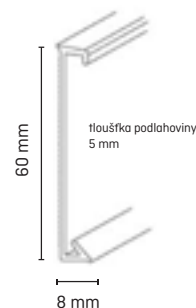

Balení, příslušenství, barvy

Barvy a dekory

• 1 balení = 10 x 2,50 m



5107202
bílá
1137



5107203
čokoládová hnědá
1091



5107204
nerez
1083



5107205
písková
1084



5107206
stříbrná
1063



5107207
šedá
1064

Barvy a dekory - samolepicí varianta



5100217
bílá
1137



5100216
šedá
1064



5100218
hnědá
1087



5100221
světle béžová
1086

ELASTICKÁ

RL 20



Vhodné pro následující typy podlahoviny

- Pro renovace s PVC, linoleem a LVT

Informace o produktu

- Vyrobená ze směsi polymerů na bázi PVC (všechny přísady vyhovují nařízení REACH)
- Pro překrytí starých dlaždicových podkladů a soklů (pro max. překrytí až 17 mm)
- Lze zkrátit pilou na různé výšky

Doporučení ke zpracování



Spárovacíka
Döllken



Pokosová pila

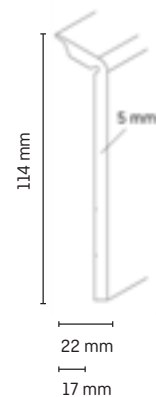

Balení, příslušenství, barvy

- 1 balení = 20 x 2,50 m

Barvy a dekory



5113818
bílá
1013



5113821
stříbrošedá
1064



5113822
hnědá
1087

Tipy od profesionála:

Při změně podlahové krytiny
na dlažbu.



zkrácení o 35 mm

zkrácení o 15 mm

Nářadí a pomůcky pro profesionální zpracování a instalaci lišt a profilů Döllken si můžete též zapůjčit na www.naradi-doellken.cz

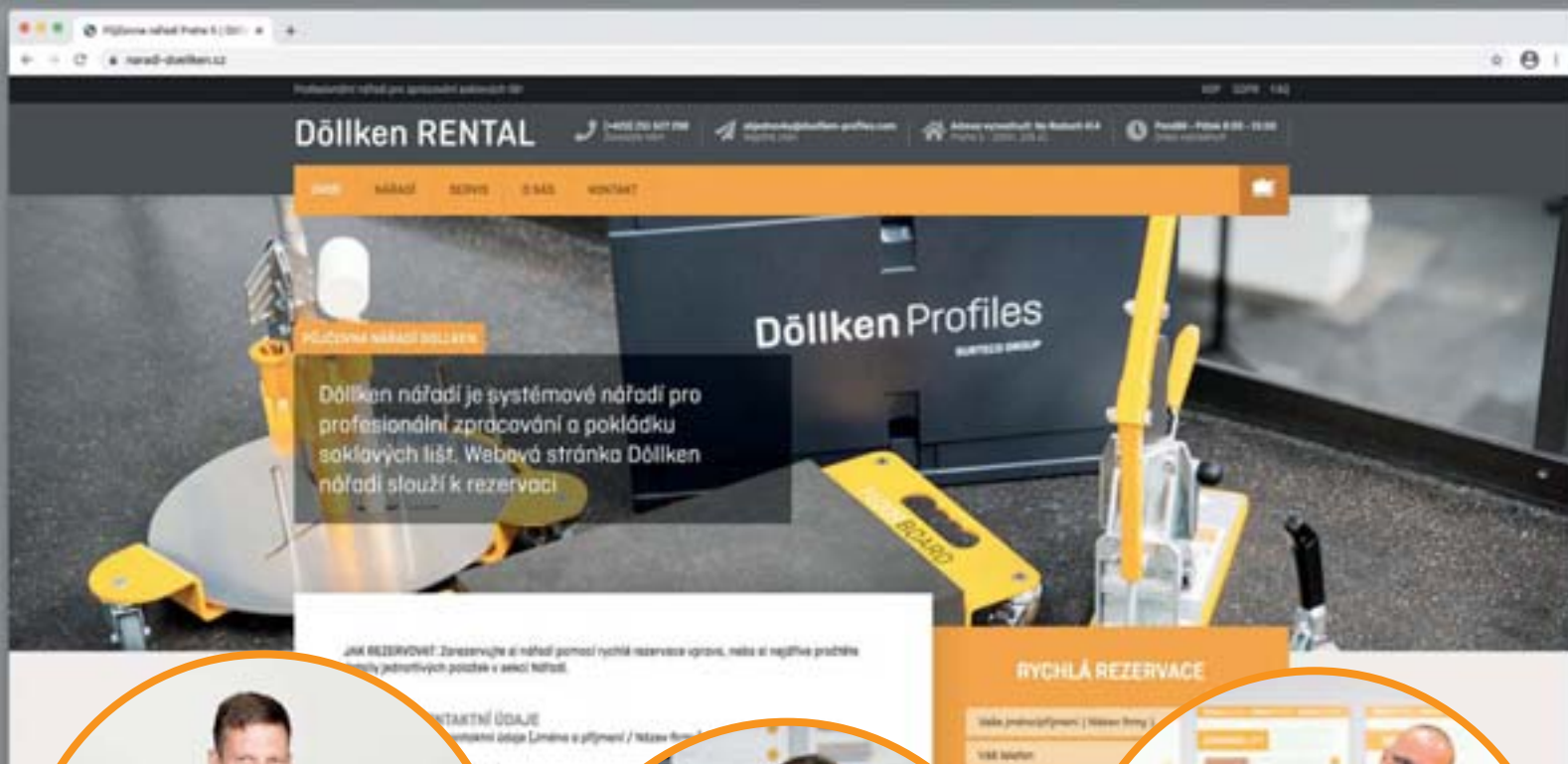



Pro zvláště citlivá prostředí
máme pro vás také řešení.
Na vyžádání jsou k dispozici
lišty s antibakteriální úpravou!
Máte otázky?
Použijte prosím naši
servisní horkou linku:
+ 420 251 627298.

Protože se soustředíme na nejdůležitější uživatele,
všechny naše lišty jsou bez ftalátů a těžkých kovů

Měkké lišty



Rychlý způsob jak zajistit dokonalé dokončení - pružné a nekomplikované

Měkké lišty se vyznačují následujícími vlastnostmi a výhodami:

- Pro použití na pružných podlahovinách
- Rychlá montáž
- Vytvářejí harmonické spojení mezi stěnou a podlahou
- Podle předpisu REACH jsou všechny měkké lišty bez škodlivých změkčovadel
- Na vyžádání mohou být všechny měkké lišty antibakteriální



Přehled měkkých lišt

Strana

WL 50	76
WLK 50	77
WL 60	77
WLK 60	79
WL 80	80
WLK 80	81
WL 100	82
WLK 100	83
WLK 20	85
Ceník naleznete na straně	179-180

Tak pružné jako naše lišty jsou naše služby.
Na vyžádání jsou k dostání jiné výšky než verze life bez PVC a také samolepicí verze.

i

WL 50

Vhodné pro následující typy podlahoviny

- PVC, CV a linoleum

Informace o produktu

- Vyrobeno z materiálu na bázi PVC (všechny obsažené látky odpovídají REACH nařízením)
- Tvarování rohů a koutů bez řezání
- Vhodné pro homogenní PVC
- Možnost barvy na přání od 500 m



Doporučení ke zpracování



UZIN
lepící páska



Gumová palička



Odvíječ lišty
Easy-Scooter



Dóllken
nůžky

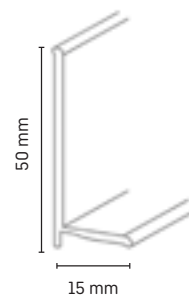

Balení, příslušenství, barvy

- 1 balení = 1 x 50 m (role)

Barvy a dekory

5108086 bílá 1137	5108074 jasan bílý 2244	5108105 modrošedá 0878	5108097 jasan šedý 2186	5108107 kámen šedý 0880	5108091 světle šedá 0138	5108097 jasně šedá 0915	5108102 pískově hnědá 0875	5108095 světle béžová 0913	5108096 tmavě béžová 0914	5108106 orech hnědý 0879
5108075 buk světlý 2236	5108088 béžová 0130	5108071 dub světlý 2175	5108087 šedá 1069	5108094 světle hnědá 0420	5108073 buk 2172	5108099 modrá 1388	5108092 tmavě šedá 0146	5108089 hnědá 0132	5108093 antracit 0348	5108085 černá 0110

WLK 50



Vhodné pro následující typy podlahoviny

- PVC, CV a linoleum

Informace o produktu

- Vyrobeno z materiálu na bázi PVC (všechny obsažené látky odpovídají REACH nařízením)
- Samolepicí: silný spoj s lepicí páskou Remur od fy UZIN
 - systémová záruka
 - rozměrová stabilizace
 - bez rozpouštědel
 - odolné vůči změkčovadlům



Doporučení ke zpracování



Gumová palička



Odvíječ lišty
Easy-Scooter



Důlken
nůžky

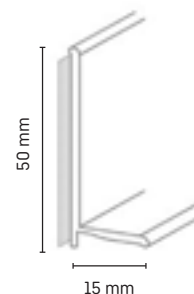

Balení, příslušenství, barvy

- 1 balení = 1 x 50 m (role)

Barvy a dekory



5112193
bílá
1137



5112207
světle šedá
0138



5112203
šedá
1069



5112208
tmavě šedá
0146



5111819
antracit
0348



5112202
černá
0110



5111815
buk světlý
2236



5112204
běžová
0130



5112201
dub světlý
2175



5111813
světle běžová
0913



5111814
tmavě běžová
0914



5111820
ořech hnědý
0879



5111817
buk
2172



NOVINKA
5116588
módni dub
2572



NOVINKA
5116589
moon island
2395



NOVINKA
5116590
dub šedý
2660



5111811
jasně šedá
0915

Jediná samolepicí měkká lišta co drží!

WL 60

Vhodné pro následující typy podlahoviny

- PVC, CV a linoleum

Informace o produktu

- Vyrobeno z materiálu na bázi PVC (všechny obsažené látky odpovídají REACH nařízením)



Doporučení ke zpracování



UZIN
lepící páska



Gumová palička



Odvíječ lišty
Easy-Scooter



Dóllken
nůžky

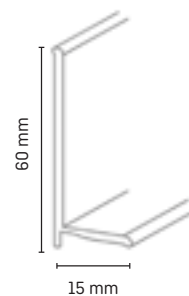

Balení, příslušenství, barvy

- 1 balení = 1 x 50 m (role)
- Na objednání

Barvy a dekory



5108109
bílá
1137



5108113
světle šedá
0138



5111803
šedá
1069



5108114
tmavě šedá
0146



5108115
antracit
0348



5108108
černá
0110



5111801
buk světlý
2236



5108110
béžová
0130



5111956
dub světlý
2175



5108117
světle béžová
0913



5108118
tmavě béžová
0914



5111805
ořech hnědý
0879



5111804
buk
2172



5108119
jasně šedá
0915

WLK 60



Vhodné pro následující typy podlahoviny

- PVC, CV a linoleum

Informace o produktu

- Vyrobeno z materiálu na bázi PVC (všechny obsažené látky odpovídají REACH nařízením)
- Samolepicí: silný spoj s lepicí páskou Remur od fy UZIN
 - systémová záruka
 - rozměrová stabilizace
 - bez rozpouštědel
 - odolné vůči změkčovadlům



Doporučení ke zpracování



Gumová palička



Odvíječ lišty
Easy-Scooter



Döllken
nůžky

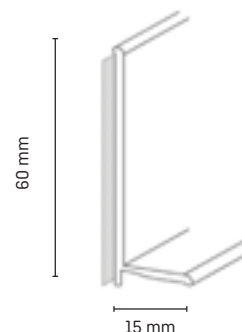

Balení, příslušenství, barvy

- 1 balení = 1 x 50 m (role)
- Na objednání

Barvy a dekory



5111698
bílá
1137



5112143
světle šedá
0138



5112151
šedá
1069



5112312
tmavě šedá
0146



5112155
antracit
0348



5112313
černá
0110



5112148
buk světlý
2236



5112149
béžová
0130



5112150
dub světlý
2175



5112146
světle béžová
0913



5112147
tmavě béžová
0914



5112157
ořech hnědý
0879



5112153
buk
2172



5112144
jasně šedá
0915

60 mm samolepicí pohody!

WL 80

Vhodné pro následující typy podlahoviny

- PVC, CV a linoleum

Informace o produktu

- Vyrobeno z materiálu na bázi PVC (všechny obsažené látky odpovídají REACH nařízením)



Doporučení ke zpracování



UZIN
lepící páska



Gumová palička



Odvíječ lišty
Easy-Scooter



Dóllken
nůžky

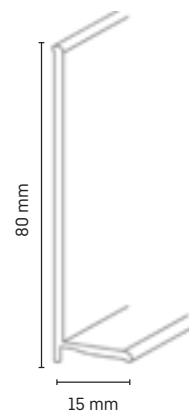

Balení, příslušenství, barvy

- 1 balení = 1 x 50 m (role)
- Na objednání

Barvy a dekory



5111877
bílá
1137



5108125
tmavě šedá
0146



5108122
černá
0110



5112736
ořech hnědý
0879



5108123
béžová
0130

WLK 80

Vhodné pro následující typy podlahoviny

- Lišty pro podlahy z PVC, CV a linolea

Informace o produktu

- Vyrobeno z materiálu na bázi PVC (všechny obsažené látky odpovídají REACH nařízením)
- Samolepicí: silný spoj s lepicí páskou Remur od fy UZIN
 - systémová záruka
 - rozměrová stabilizace
 - bez rozpouštědel
 - odolné vůči změkčovadlům



Doporučení ke zpracování



Gumová palička



Odvíječ lišty
Easy-Scooter



Döllken
nůžky

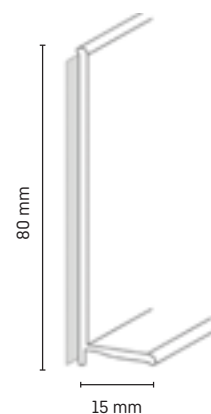

Balení, příslušenství, barvy

- 1 balení = 1 x 50 m (role)
- Na objednání

Barvy a dekory



5112006
bílá
1137



5112647
tmavě šedá
0146



5112645
černá
0110



5112639
orech hnědý
0879



5112646
béžová
0130

Instalace samolepicí lišty bez větší námahy!

WL 100

Vhodné pro následující typy podlahoviny

- PVC, CV a linoleum

Informace o produktu

- Vyrobeno z materiálu na bázi PVC (všechny obsažené látky odpovídají REACH nařízením)



Doporučení ke zpracování



UZIN
lepící páska



Gumová palička



Odvíječ lišty
Easy-Scooter



Döllken
nůžky

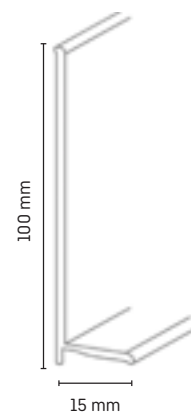

Balení, příslušenství, barvy

- 1 balení = 1 x 50 m (role)
- Na objednání

Barvy a dekory



5112695
bílá
1137



5112767
tmavě šedá
0146



5112765
černá
0110



5112759
ořech hnědý
0879



5112766
béžová
0130



5112757
světle šedá
0138

WLK 100

Vhodné pro následující typy podlahoviny

- PVC, CV a linoleum

Informace o produktu

- Vyrobeno z materiálu na bázi PVC (všechny obsažené látky odpovídají REACH nařízením)
- Samolepicí: silný spoj s lepicí páskou Remur od fy UZIN
 - systémová záruka
 - rozměrová stabilizace
 - bez rozpouštědel
 - odolné vůči změkčovadlům



Doporučení ke zpracování



Gumová palička



Odvíječ lišty
Easy-Scooter



Döllken
nůžky

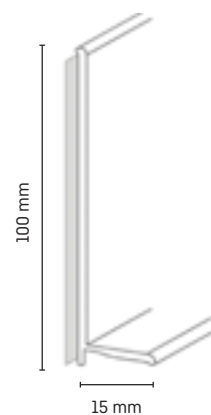

Balení, příslušenství, barvy

- 1 balení = 1 x 50 m (role)
- Na objednání

Barvy a dekory



5112008
bílá
1137



5112253
tmavě šedá
0146



5112252
černá
0110



5112777
ořech hnědý
0879



5112778
béžová
0130

10ti centimetrová lišta v roli a v samolepu!

Lepicí síla, která drží

až 50%
ušetřeného času



Easy-Scooter - odrolávací nástroj
pro rychlé a přesné upevnění
měkkých soklových lišt



WLK 20



Vhodné pro následující typy podlahoviny

- PVC, CV a linoleum

Informace o produktu

- Vyrobeno z materiálu na bázi PVC (všechny obsažené látky odpovídají REACH nařízením)
- Samolepicí
- Bez chloru a změkčovadel

Doporučení ke zpracování



Gumová palička

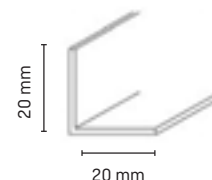

Balení, příslušenství, barvy

- 1 balení = 4 x 25 m (role)
- Na objednání

Barvy a dekory



5108127
bílá
1137



5108131
tmavě šedá
0146



5108126
černá
0110

Nejmenší samolepicí lišta!

Naše schodové hrany jsou výhradně bez ftalátů. Proto nepředstavují žádné zdravotní riziko a jsou vhodné pro bezúdržbové použití např. ve zdravotnictví nebo v obytných komplexech.



Schodové hrany a speciální ukončovací profily

Dokonalá ochrana pro velmi zatížené prostory

Speciální profily se vyznačují následujícími vlastnostmi a výhodami:

- Elegantní spojení přechodů
- Bezpečné uchycení různých krytin na schody
- Pružné a absolutně spolehlivé
- Bez škodlivých změkčovadel podle předpisu REACH

Přehled schodových hran a speciálních ukončovacích profilů

Strana

TK New Generation A 40 - včetně integrovaného luminiscenčního proužku	90
TK New Generation A 45 - včetně integrovaného luminiscenčního proužku	90
TK New Generation A 65 - včetně integrovaného luminiscenčního proužku	91
TK New Generation 3,5 40 - včetně integrovaného luminiscenčního proužku.....	92
TK New Generation 2,5 40 - včetně integrovaného luminiscenčního proužku.....	92
TKE 40/28/5	93
TKE 40/40/3	93
TKE 37/28/2,3	94
Úhelníky pro podložky	94
Profil rámu dveří	95
Profil schodové hrany TWP45/3	96
HK 22/22	96
WL 10/10, 20/20, 30/30	97
EL 3,5	99
EL 8	99
HK 100	100
HK 15/15, 20/20, 25/25, 30/30	100
Tapetovací úpravný profil TEL 20 life	102
Tapetovací úpravný profil TEL 20 life oblý	102
Tapetovací úpravný profil TEL 40 life	103
Tapetovací opravný profil do koutů TIW 20 life	103
Nástěnná lišta TAL 20	104
Topenářský profil OSL 107/45	105
VS 12, VS 15	106
Nášlapný profil	107
Přechodový profil ŮP 32/5	107
Přechodový profil ŮP 35/5	108
Přechodový profil ŮP 32.....	109
Přechodový profil PVC	109
Ceník naleznete na straně.....	180-181

Nový inovativní program schodových hran TKNĚ

Bylo dosaženo dalšího stupně generace schodových lišt: Ať už jako horní nebo náběhový profil, nové schodové lišty řady TKNĚ jsou díky svému luminiscenčnímu okraji svítícím vrcholem. Instalace je rychlá a snadná a šetří čas i nervy.



Protiskluzová třída
min. R 10



Rychlá instalace
...ještě rychlejší
u samolepicích verzí



Luminiscenční okraj chrání před
pádem a poskytuje orientaci.

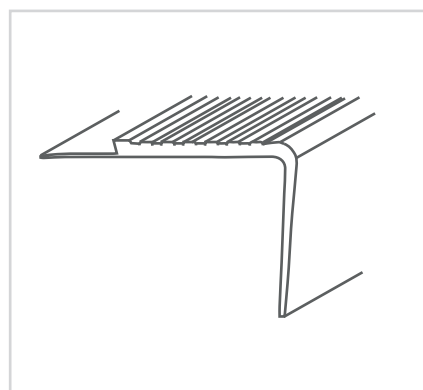
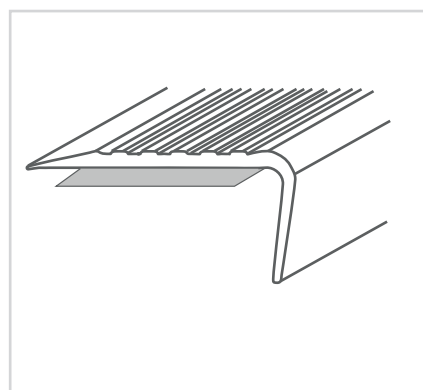

Neobsahuje ftaláty:
Lze bez obav použít
i v citlivých oblastech
nebo obytných
prostorách.



Barevná kombinace	TKN- GA40	TKNG A45	TKNG A65	TKNG 2,5 40	TKNG 3,5 40
světle šedá/tmavě šedá	✓	✓	✓	✓	✓
tmavě šedá/světle šedá	✓	✓	✓	✓	✓
černá/světle šedá	✓	✓	✓	✓	✓
hliník/tmavě šedá	✓	✓	✓	✓	✓
NOVINKA: černá/černá	✓	✓	✓	✓	✓
šampaň/tmavě šedá	✓	✓	✓	✓	✓
dostupné samolepicí varianty	✓	✓	✓	-	-

Zvláštní barvy a individuální barevné kombinace na vyžádání!

NYNÍ NOVINKA: TKNG A 40, A 45 a A 65 k dispozici také v samolepicí verzi!

- ✓ snadno, rychle a čistě: 3 - 5 x rychlejší instalace
- ✓ lepení bez rozpouštědel
- ✓ silná přilnavost se značkovou lepicí páskou Remur od společnosti UZIN
- ✓ lze kdykoli vyměnit
- ✓ není nutné rozkládat a předem natírat lepidlem

TK New Generation A 40

včetně integrovaného
luminiscenčního proužku



NOVINKA

Vhodnost

- Schodová hrana pro PVC, CV a linoleum

Informace o produktu

- Vyrobeno z PVC polymeru (všechny materiály vyhovují předpisům REACH)
- S profilovanou nášlapnou plochou, tenké provedení

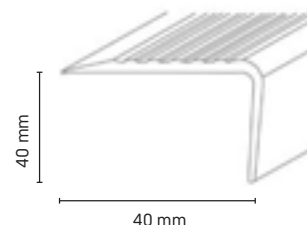

Balení, příslušenství, barvy

- 1 balení = 5 x 2,5 m
- Na objednání

Barvy a dekory

Základní barva	světle šedá 0138	tmavě šedá 0146	hliník 1160	černá 0110	bronzová 1161	champagne 1245
Barva drážky	tmavě šedá 0146	světle šedá 0138	tmavě šedá 0146	světle šedá 0138	tmavě šedá 0146	tmavě šedá 0146

TK New Generation A 45

včetně integrovaného
luminiscenčního proužku



NOVINKA

Vhodnost

- Schodová hrana pro PVC, CV a linoleum

Informace o produktu

- Vyrobeno z PVC polymeru (všechny materiály vyhovují předpisům REACH)
- S profilovanou nášlapnou plochou, tenké provedení

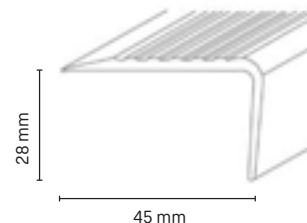

Balení, příslušenství, barvy

- 1 balení = 5 x 2,5 m
- Na objednání

Barvy a dekory

Základní barva	světle šedá 0138	tmavě šedá 0146	hliník 1160	černá 0110	bronzová 1161	champagne 1245
Barva drážky	tmavě šedá 0146	světle šedá 0138	tmavě šedá 0146	světle šedá 0138	tmavě šedá 0146	tmavě šedá 0146

TK New Generation A 65 včetně integrovaného luminiscenčního proužku



NOVINKA

Vhodnost

- Schodová hrana pro PVC, CV a linoleum

Informace o produktu

- Vyrobeno z PVC polymeru (všechny materiály vyhovují předpisům REACH)
- S profilovanou nášlapnou plochou, tenké provedení

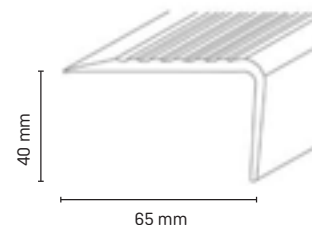

Balení, příslušenství, barvy

- 1 balení = 5 x 2,5 m
- Na objednání

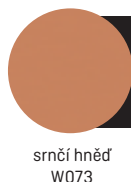

**Nejprodávanejší dekor
schodových hran.
Bez reflexních proužků.**

i

Barvy a dekory

Základní barva	5116925 světle šedá 0138	5116926 tmavě šedá 0146	5116927 hliník 1160	5116928 černá 0110	5116930 bronzová 1161	5116929 champagne 1245
Barva drážky	tmavě šedá 0146	světle šedá 0138	tmavě šedá 0146	světle šedá 0138	tmavě šedá 0146	tmavě šedá 0146

Lišty s HDF jádrem
Dřevěná a MDF lišty
Systémové lišty
Univerzální lišty
Měkké lišty
Schod. hrany, madla a spec. ukonč. prof.
ALU, schod. a ukončov. profily
ALU, soklové a LVT profily
Prof a lišty k prac. deskám
Podlahové podložky
Náradí a prod. podpora
Masivní dřevo

TK New Generation 3,5 40

včetně integrovaného
luminiscenčního proužku



NOVINKA

Vhodnost

- Schodová hrana pro PVC, CV a linoleum

Informace o produktu

- Vyrobeno z PVC polymeru (všechny materiály vyhovují předpisům REACH)
- S profilovanou nášlapnou plochou, tenké provedení

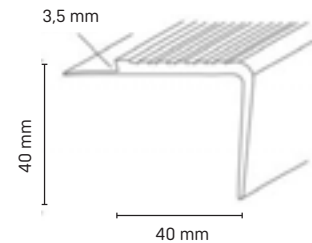

Balení, příslušenství, barvy

- 1 balení = 5 x 2,5 m
- Na objednání

Barvy a dekory

Základní barva	světle šedá 0138	tmavě šedá 0146	hliník 1160	černá 0110	bronzová 1161	champagne 1245
Barva drážky	tmavě šedá 0146	světle šedá 0138	tmavě šedá 0146	světle šedá 0138	tmavě šedá 0146	tmavě šedá 0146

TK New Generation 2,5 40

včetně integrovaného
luminiscenčního proužku

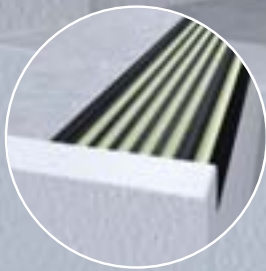

NOVINKA

Vhodnost

- Schodová hrana pro PVC, CV a linoleum

Informace o produktu

- Vyrobeno z PVC polymeru (všechny materiály vyhovují předpisům REACH)
- S profilovanou nášlapnou plochou, tenké provedení

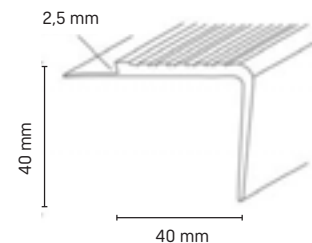

Balení, příslušenství, barvy

- 1 balení = 5 x 2,5 m
- Na objednání

Barvy a dekory

Základní barva	světle šedá 0138	tmavě šedá 0146	hliník 1160	černá 0110	bronzová 1161	champagne 1245
Barva drážky	tmavě šedá 0146	světle šedá 0138	tmavě šedá 0146	světle šedá 0138	tmavě šedá 0146	tmavě šedá 0146

TKE 40/28/5



Vhodnost

- Schodová hrana po textilní krytině

Informace o produktu

- Vyrobeno z pružného plastu (všechny obsažené látky odpovídají REACH nařízením)
- Pro vsunutí podlahové krytiny

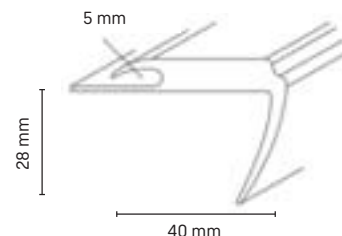

Balení, příslušenství, barvy

- 1 balení = 10 x 4,50 m
- Na objednání

Barvy a dekory



5107735
světle šedá
0138



5107733
béžová
0130



5107736
tmavě šedá
0146



5107734
hnědá
0132



5107732
černá
0110

Jen do 30. 6. 2021

TKE 40/40/3



Vhodnost

- Schodová hrana pro PVC, CV, linoleum a plst

Informace o produktu

- Vyrobeno z pružného plastu (všechny obsažené látky odpovídají REACH nařízením)
- Pro vsunutí podlahové krytiny

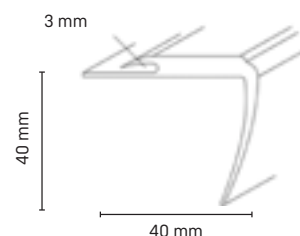

Balení, příslušenství, barvy

- 1 balení = 10 x 4,50 m
- Na objednání

Barvy a dekory TKE 40/40/3



5107740
světle šedá
0138



5107738
béžová
0130



5107741
tmavě šedá
0146



5107739
hnědá
0132



5107737
černá
0110

Jen do 30. 6. 2021

TKE 37/28/2,3



Vhodnost

- Schodová hrana pro PVC, CV a linoleum

Informace o produktu

- Vyrobeno z pružného plastu (všechny obsažené látky odpovídají REACH nařízením)
- Pro vsunutí podlahové krytiny

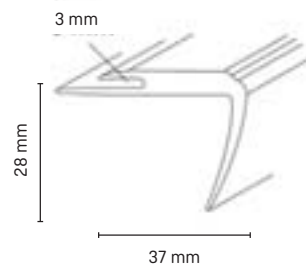

Balení, příslušenství, barvy

- 1 balení = 10 x 4,50 m
- Na objednání

Barvy a dekory

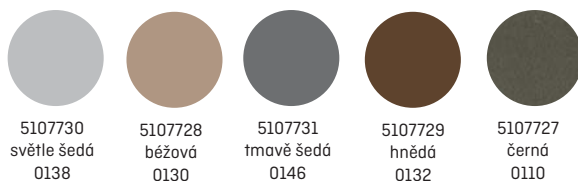

Jen do 30. 6. 2021

Úhelníky pro podložky

NOVINKA

Podle
Vašeho požadavku
dodáváme
i v samolepicím
provedení!

Vhodné pro následující typy podlahových krytin

- K ochraně schodových stupňů

Informace o produktu

- Z tvrdého PVC, ideální pro kobercové podložky
- Úhelníky pro podložky dodávají podlahové krytině tvar a oporu na okraji
- Profily se lepí na zadní stranu podlahové krytiny

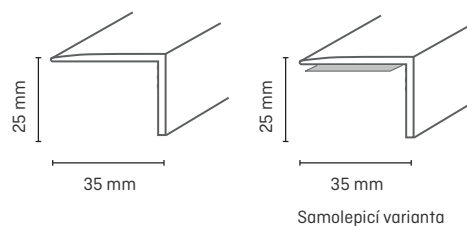

Balení, příslušenství, barvy

- 1 prodejní jednotka = 100 x 0,63 m

Barvy a dekory

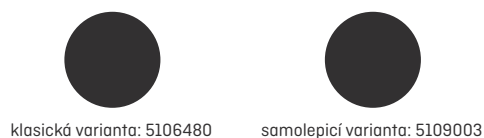

Profil rámu dveří



Vhodné pro následující použití

- Pro orámování dveřních otvorů a pro harmonické pokračování/spojení se soklovými lištami.

Informace o produktu

- Jádro z HDF, obalené polysměsí z bezchlorového PP / TPE a s pružným měkkým okrajem na horní straně
- Může plynule pokračovat podél dveří
- Speciálně zakřivená geometrie zajišťuje lepší montáž k okraji rámu dveří.

Doporučení ke zpracování



Döhlken
tavné lepidlo

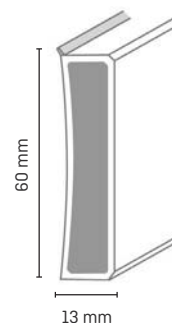

Balení, příslušenství, barvy

- 1 prodejní jednotka = 10 x 2,20 m

Barvy a dekory

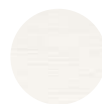

5115098
bílá
1013



5115100
vajíčková
bílá
1171



5115099
černá
0110



Profil schodové hrany TWP45/3



Vhodnost

- Boční úpravy schodů

Informace o produktu

- Vyroben ze směsi polymerů na bázi ABS, pro dokonalé pokrytí schodových hran

Doporučení ke zpracování



Dölkem
nůžky

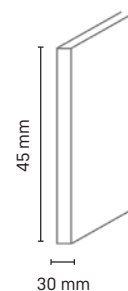

Balení, příslušenství, barvy

- 1 balení = 20 x 2,5 m
- Na objednání na celou balící jednotku

Barvy a dekory



5107927
bílá
1137

HK 22/22



Vhodnost

- Profil pro začištění koutů

Informace o produktu

- Vyroben z pěnového plastu PVC

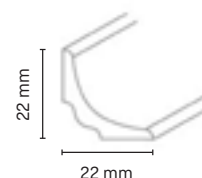

Balení, příslušenství, barvy

- 1 balení = 20 x 2,5 m

Barvy a dekory



5107429
bílá
1137



5107423
javor
2198



5107419
jasan šedý
2186



5107426
buk
2079



5107418
dub tmavý
2171

WL 10/10, 20/20, 30/30



Vhodnost

- Ochrana rohu stěny

Informace o produktu

- Vyrobeno z PVC polymeru (všechny materiály vyhovují předpisům REACH)
- Potištěný na obou stranách

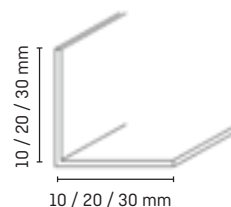

Balení, příslušenství, barvy

- WL 10/10: 1 balení = 20 x 2,75 m
- WL 20/20: 1 balení = 10 x 2,75 m
- WL 30/30: 1 balení = 10 x 2,75 m

Barvy a dekory WL 10/10



5108016
bílá
1137

Barvy a dekory WL 20/20, WL 30/30

20/20:	5108048	5108037	5108044	5108043	5108036
30/30:	5108063	5108053	5108059	5108058	5108052
	bílá	jasan šedý	buk	dub světlý	oak rustic
	1137	2186	2172	2175	2227
20/20:	5108039	5108034	5116464	5108042	
30/30:	-	5108050	5116468	5108057	
	buk červený	ořech	šedá	třešeň antik	



0110
černá



Systemy s vnitřním zaoblením

Jednodílný systém:
HK 100

Dvoudílný systém:
HK 15x15 / HK 20x20/
HK 25x25 / HK 30x30
+ EL 3,5 / EL 3,5 sk / EL 8

Pro splnění zvýšených hygienických požadavků v citlivých prostředích s pružnými podlahovými krytinami se systém s vnitřním zaoblením používá v ultračistých a čistých prostorách, jako jsou velké kuchyně, v potravinářském průmyslu, laboratořích nebo v nemocnicích. Vytvoření zaoblení usnadňuje čištění podlahových krytin v oblasti soklu a dochází k menšímu hromadění nečistot.

- ✓ Umožňují dokonalé vytvoření dutého soklu
- ✓ Zaoblení usnadňuje čištění a údržbu
- ✓ Zabraňuje hromadění nečistot a bakterií
- ✓ Chrání před poškozením krytiny v oblasti zaoblení

Další informace o produktech najdete na následujících stránkách.

EL 3,5

EL 3,5 sk



Vhodnost

- Krycí lišta pro elastické podlahoviny při tvorbě fabionu

Informace o produktu

- Vyrobeno z tvrdého plastu na bázi PVC (všechny obsažené látky odpovídají REACH nařízením)
- Vhodné jako ukončení podlahové krytiny vytažené do libovolné výšky

Doporučení ke zpracování



Döllken
nůžky

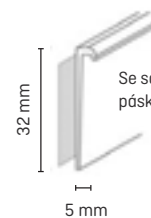
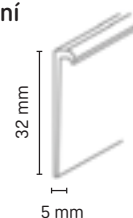

Balení, příslušenství, barvy

- 1 balení EL 3,5 = 25 x 4,00 m
- 1 balení EL 3,5 sk = 20 x 2,50 m

Barvy a dekory

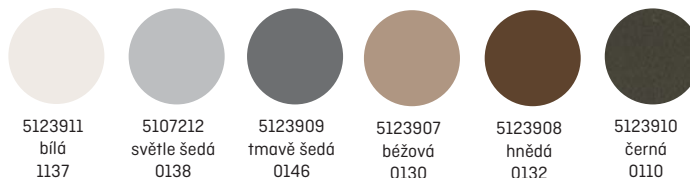

EL 8

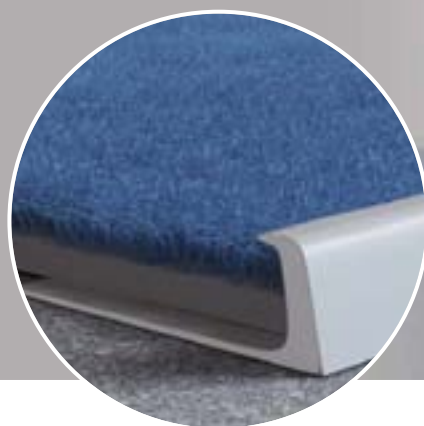

Vhodnost

- Krycí lišta pro elastické podlahoviny, pochozí

Informace o produktu

- Vyrobeno z tvrdého plastu na bázi PVC (všechny obsažené látky odpovídají REACH nařízením)
- Vhodné jako ukončení podlahové krytiny vytažené do libovolné výšky

Doporučení ke zpracování

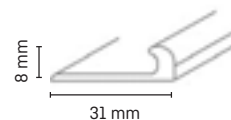

Balení, příslušenství, barvy

- 1 balení = 25 x 4,00 m
- Na objednání

Barvy a dekory

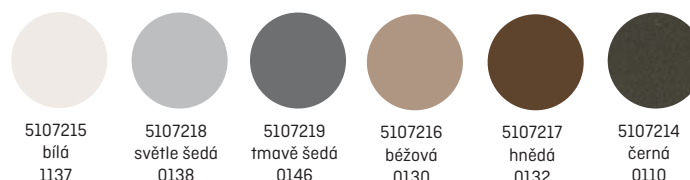

HK 100



Vhodné pro následující typy podlahoviny

- Fabionový profil pro lehčí pokládku

Informace o produktu

- Vyrobeno z materiálu na bázi PVC (všechny obsažené látky odpovídají REACH nařízením)
- Vhodné k vytažení podlahové krytiny do výšky 100 mm
- Výrobek dostupný na vyžádání

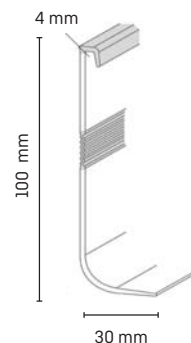

Balení, příslušenství, barvy

- 1 balení = 40 x 2,50 m

Barvy a dekory



5105405
bílá
1137



5105406
šedá
0138



5111193
alu metallic
1436



5105404
černá
0110

HK 15/15, 20/20, 25/25



Vhodnost

- Fabionový profil

Informace o produktu

- Vyrobeno z pružného materiálu na bázi PVC (všechny obsažené látky odpovídají REACH nařízením)
- Vhodné k vytažení podlahové krytiny do požadované výšky

Doporučení ke zpracování



Döllken
nůžky



UZIN
lepicí páska

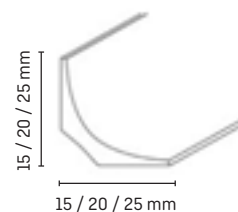

Balení, příslušenství, barvy

- HK 15/15: 1 balení = 10 x 25 m 5112890
- HK 20/20: 1 balení = 7 x 25 m 5112891
- HK 25/25: 1 balení = 6 x 25 m 5112892

Barvy



uni

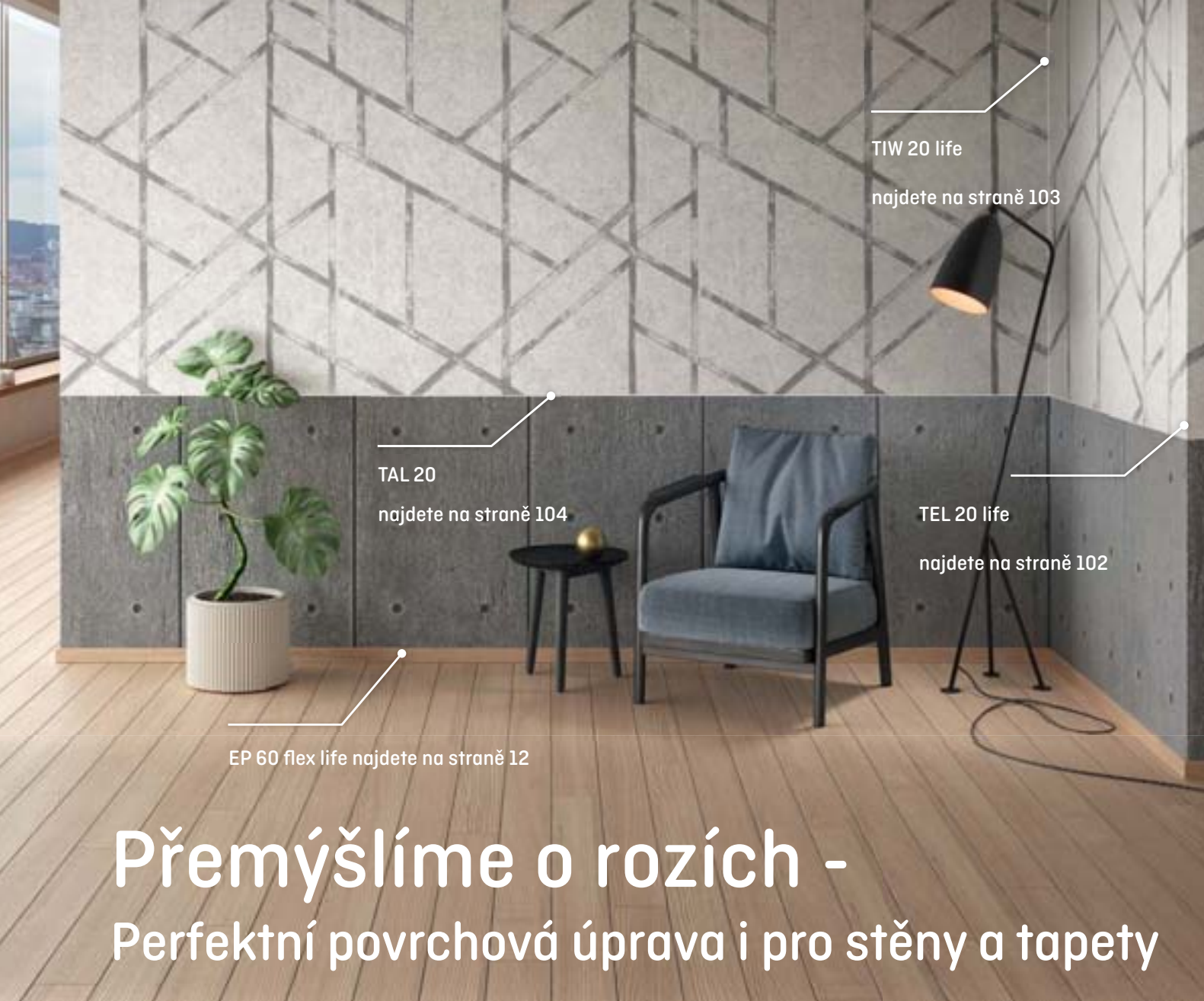

TAL 20
najdete na straně 104

TIW 20 life
najdete na straně 103

TEL 20 life
najdete na straně 102

EP 60 flex life najdete na straně 12

Přemýšlíme o rozích - Perfektní povrchová úprava i pro stěny a tapety



TAL 20



TIW 20 life



TEL 40 life

Tapetovací úpravný profil TEL 20 life

NOVINKA!
Zaoblené
provedení
k dostání!

Vhodnost

- Rohový lem pro čisté tapety (vnější roh)

Informace o produktu

- Vyroben z polymeru na bázi ABS
- Pro snadné a hladké ukončení rohu úhelníkovým profilem během tapetování

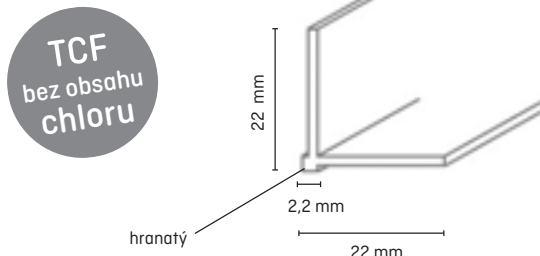

Balení, příslušenství, barvy

- 1 balení = 20 x 2,60 m
- Na objednání na celou balící jednotku

Barvy a dekory

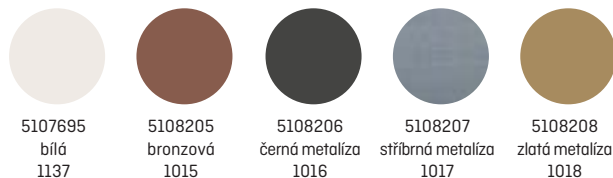

Tapetovací úpravný profil TEL 20 life oblý

NOVINKA

- Zaoblený lem rohu pro čisté tapety (vnější roh), pro citlivé prostory (například jesle)

Informace o produktu

- Vyroben z polymeru na bázi ABS
- Pro snadné a hladké ukončení rohu úhelníkovým profilem během tapetování

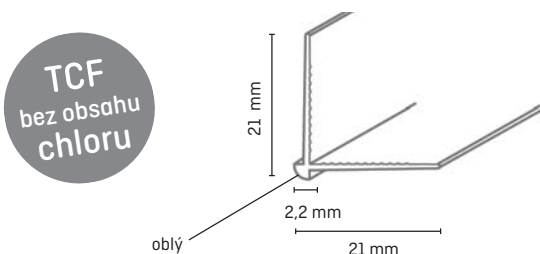

Balení, příslušenství, barvy

- 1 balení = 20 x 2,60 m
- Na objednání na celou balící jednotku

Barvy a dekory

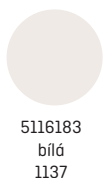

Tapetovací úpravný profil TEL 40 life

NOVINKA

- Rohový lem pro čisté tapety (vnější roh)

Informace o produktu

- Vyroben z polymeru na bázi ABS
- Pro snadné a hladké ukončení koutu úhelníkovým profilem během tapetování, pro silné tapety

TCF
bez obsahu
chloru

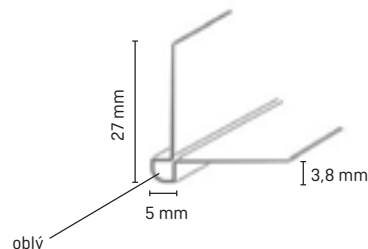

Balení, příslušenství, barvy

- 1 balení = 20 x 2,60 m
- Na objednání na celou balící jednotku

Barvy a dekory



5116767
bílá
1137

Tapetovací opravný profil do koutů TIW 20 life

TCF
bez obsahu
chloru

Vhodnost

- Koutový lem pro čisté tapety (vnitřní kout)

Informace o produktu

- Vyroben z polymeru na bázi ABS
- Pro snadné a hladké ukončení koutu úhelníkovým profilem během tapetování

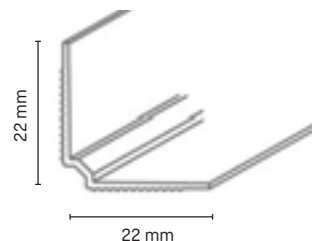

Balení, příslušenství, barvy

- 1 balení = 20 x 2,60 m
- Na objednání na celou balící jednotku

Barvy a dekory



5107696
bílá
1137

TAL 20

NOVINKA

- Nástěnná lišta pro úhledné zakončení tapet

Informace o produktu

- Z polyměsí na bázi ABS pro snadnou a čistou úpravu přechodů mezi tapetami
- Lze natřít
- Zakončení na různých přechodech (např. lemování, tapety atd.), okenní a dveřní ostění.

Doporučení ke zpracování



Döllken
nůžky

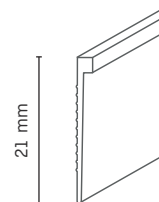

21 mm

Balení, příslušenství, barvy

- 1 prodejní jednotka = 40 x 2,60 m

Barvy a dekory



1137
bílá

TCF
bez obsahu
chloru

Topenářský profil OSL 107/45



Vhodnost

- Řešení pro zakrytí trubek topení

Informace o produktu

- Opláštěno tvrdou plastovou fólií
- Vyrobeno z dvoustěnného plastu
- Měkký plastový lem usnadňuje instalaci na nerovných površích
- Potrubní objímky slouží pro stabilizaci topné trubky a fungují jako uchycení soklu
- Příslušenství s odpovídajícím dekorem pro dokonalou instalaci
- Hrubý řez za použití pokosové pily je dostatečný (příslušenství ukrývá řez)

Doporučení ke zpracování



Pokosová pila

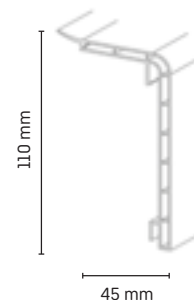

Balení, příslušenství, barvy

- 1 balení = 10 x 2 m
- Na objednání na celou balící jednotku

Příslušenství

SB: 1 balení = 5 x 1 ks



Kout 90°

Roh 90°

Koncovky
levá/pravá

Spojka

Upevnění

- Úchytka trubek
- SB: 1 balení = 10 x 5 ks



5103397

Barvy a dekory



5103346
bílá



5103347
javor



5103348
sv. buk jasný



5103350
dub

VS 12, VS 15



Vhodnost

- PVC lišta pro laminát = čtvrtkruh

Informace o produktu

- Vyrobeno z pěněného plastu
- K začištění nerovností možná kombinace se soklovou lištou
- Pokosové řezy možné pilou s jemnými zuby
- Montáž volitelná vruty, hřebíky nebo lepením
- Pružné přizpůsobení se lehkému zakřivení stěny
- Mnoho možností využití prostřednictvím oblíbených dekorů a barev

Doporučení ke zpracování



Döllken
ocelové jehly

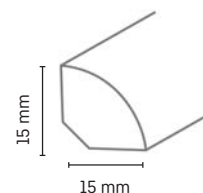
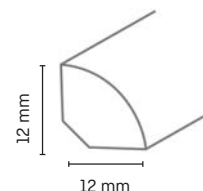

Balení, příslušenství, barvy

- 1 balení = 20 x 2,50 m

Barvy a dekory VS 12



5108015
bílá
1137

5108013
světlý dub
2174

5108010
jasan šedý
2186

5109247
buk světlý
2226

5108009
tmavý dub
2171

5108011
javor
2198

5109244
ořech
2073

5109246
mahogan
2215

5109250
wenge
2162

5108014
buk
2079

Skladem pouze bílá

Barvy a dekory VS 15



5100002
bílá
1137

5100001
dub tmavý
2171

5100005
jasan
2244

5100006
buk světlý
2226

5100003
tmavě šedá
1055

5100004
černá
0110

Nášlapný profil



Vhodnost

- Pro všechny podlahové krytiny do 3 mm

Informace o produktu

- Vyrobeno z pružného materiálu na bázi PVC (všechny obsažené látky odpovídají REACH nařízením)
- Upraven pro vytvoření hladkých přechodů v případě různých úrovní

Doporučení ke zpracování



Dölkken
nůžky

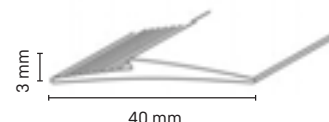

Balení, příslušenství, barvy

- 1 balení = 1 x 25 m
- Na objednání na celou balící jednotku

Barvy a dekory



5110978
stříbrná
1063



5110986
nerez
1083



5110987
cappuccino
1010



5110985
čokoládově hnědá
1091



5110977
černá
0110

Přechodový profil ÜP 32/5



Vhodnost

- PVC a koberce o tloušťce materiálu 3-5 mm

Informace o produktu

- Pružné přizpůsobení ohebným měkkým lemem
- Krytí nečistých řezných hran
- Snadné řezání řezákem nebo nůžkami
- Snadné kladení bez náradí samolepicí vrstvou na spodku
- Ohebný plast
- Samolepicí
- Maloobchodní balení, jednotlivě baleno

Doporučení ke zpracování



Dölkken
nůžky

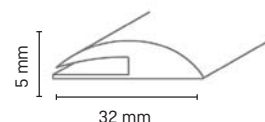

Balení, příslušenství, barvy

- 1 balení = 10 x 1 m

Barvy a dekory



5103437
šedá



5103440
hnědá



5103434
hnědobéžová



5103443
černá

Přechodový profil ÜP 35/5

samolepicí

Vhodné pro následující typy podlahoviny

- PVC a koberce

Informace o produktu

- Pružné přizpůsobení ohebným měkkým lemem
- Krytí nečistých řezných hran
- Snadné řezání řezákem nebo nůžkami
- Snadné kladení bez nářadí samolepicí vrstvou na spodku
- Ohebný plast
- Maloobchodní balení, jednotlivě baleno

Doporučení ke zpracování



Důlken
nůžky

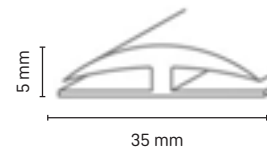

Balení, příslušenství, barvy

- 1 balení = 10 x 1 m

Barvy a dekory



5103461
šedo béžová



5103458
hnědobéžová



5103465
hnědá



5103462
šedá



5103468
černá

Přechodový profil ÜP 32



Informace o produktu

- Robustní přechodová lišta vyrobená z extra tvrdého plastu
- Řezání pilou s jemnými zuby
- Snadná montáž přiloženými šrouby a hmoždinkami
- Hrubé hrany podlahové krytiny jsou zakryty a přechod je trvale chráněn
- Flexibilita provedení díky širokému sortimentu barev
- Maloobchodní balení, jednotlivě baleno, včetně hmoždinek a barevně sladěných vrutů

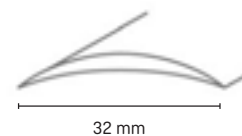

Balení, příslušenství, barvy

- SB: 1 balení = 10 x 1 m

Barvy a dekory

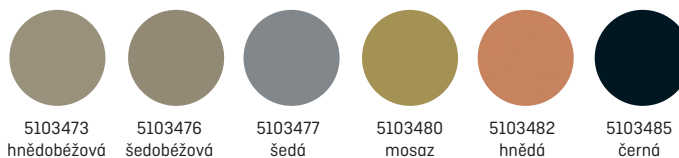

Přechodový profil PVC



samolepicí

Informace o produktu

- Pružné přizpůsobení ohebným měkkým lemem na PVC a koberech o síle materiálu 3-5 mm
- Krytí hrubých řezných hran
- Snadná montáž, zkrácení nůžkami
- Snadné kladení samolepicí vrstvou na spodku
- Ohebný plast
- Maloobchodní balení, jednotlivě baleno

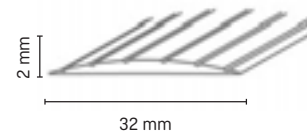

Balení, příslušenství, barvy

- 1 balení = 10 x 1 m

Barvy a dekory

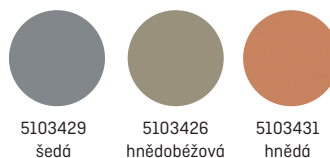

A close-up photograph showing a brown aluminum profile installed at the edge of a light-colored, textured carpet. The profile is positioned between the carpet and a dark, speckled floor surface, likely serving as a transition or termination profile. The lighting is soft, highlighting the texture of the carpet and the metallic finish of the profile.

ALU, schodové
a ukončovací profily

Dokonalý doplněk uspořádání jakéhokoli interiéru.

Hliníkové profily Döllken jsou dokonalým řešením:

- Odolné vůči poškození a vytírání
- Surovina nejvyšší kvality
- Různá řešení montáže - samolepicí, kolíky, vruty
- Maskování dilatace, nestejných úrovní

Přehled ALU, schodových a ukončovacích profilů

Strana

DP 03 S - Přejchodový profil 30 mm (samolepicí), DP 64 S - Přejchodový profil 40 mm (samolepicí)	112
DP 08 S - Přejchodový profil 35 mm (samolepicí)	113
DP 01 S - Ukončovací profil 30 x 3 mm (samolepicí)	113
DP 11 S - Ukončovací profil 40 x 8 mm (samolepicí)	114
DP 31 S - Schodová hrana 25 x 10 mm (samolepicí)	114
DP 36 S - Schodová hrana 25 x 20 mm (samolepicí)	115
DP 03 - Přejchodový profil 30 mm (šroubovací)	115
DP 64, DP 65, DP 66 - Přejchodový profil 40 mm, 50 mm, 32 mm (hmoždinka)	116
DP 08 - Přejchodový profil 35 mm (šroubovací)	117
DP 70 - Vyrovnávací profil 40 mm (hmoždinka), DP 71 - Vyrovnávací profil 58 mm (hmoždinka)	117
DP 01 - Ukončovací profil 30 x 3 mm (šroubovací)	118
DP 31 - Schodová hrana 25 x 10 mm (šroubovací)	118
DP 33 - Schodová hrana 40 x 20 mm (šroubovací), DP 36 - Schodová hrana 25 x 20 mm (šroubovací)	119
Ceník naleznete na straně	181-183

DP 03 S - Přejchodový profil 30 mm - samolepicí

DP 64 S - Přejchodový profil 40 mm - samolepicí

samolepicí

Vhodnost

- Přejchodový profil pro všechny typy podlah

Informace o produktu

- Eloxovaný hliník
- Samolepicí - gelové lepidlo
- Trvanlivost barev díky nejvyšší jakosti hliníku

DP 03 S

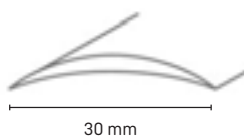

Dostupné délky:

- 90 cm
- 180 cm
- 270 cm (zvl. objednávka*)

Eloxované dekory

90 cm 5113139	5113148	5113145	5113151	5113142	
180 cm 5113140	5113149	5113146	5113152	5113143	
270 cm 5113141	5113150	5113147	5113153	5113144	
	stříbrná	nerez	zlatá	champagne	bronzová

Dýhované dekory

90 cm 5113160	5113163	5113157	5113166	5115891	
180 cm 5113161	5113164	5113158	5113167	5115892	
270 cm 5113162	5113165	5113159	5113168	5115893	
	bílý dub	mocha dub	dub	cognac dub	foster dub
90 cm 5114890	5114887				
180 cm 5114891	5114888				
270 cm 5114892	5114889				
	andersen dub	bahenní dub			

Prémiové dekory (3D struktura)

90 cm 5116033	5116030	5116036	
180 cm 5116034	5116031	5116037	
270 cm 5116035	5116032	5116038	
	buk světlý	ořech	idylla dub

DP 64 S

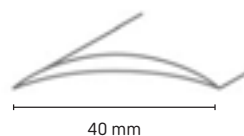

Dostupné délky:

- 90 cm
- 180 cm
- 270 cm (zvl. objednávka*)

Eloxované dekory

90 cm 5113181	5113190	5113187	5113193	5113184	
180 cm 5113182	5113191	5113188	5113194	5113185	
270 cm 5113183	5113192	5113189	5113195	5113186	
	stříbrná	nerez	zlatá	champagne	bronzová

Dýhované dekory

90 cm 5113202	5113205	5113199	5113208	5115894	
180 cm 5113003	5113206	5113200	5113209	5115895	
270 cm 5113004	5113207	5113201	5113210	5115896	
	bílý dub	mocha dub	dub	cognac dub	foster dub
90 cm 5114896	5114893				
180 cm 5114897	5114894				
270 cm 5114898	5114895				
	andersen dub	bahenní dub			

Prémiové dekory (3D struktura)

90 cm 5116042	5116039	5116045	
180 cm 5116043	5116040	5116046	
270 cm 5116044	5116041	5116047	
	buk světlý	ořech	idylla dub

Možnost výroby dekory dle kolekce ze Surteco fólií.

*zvl. objednávka - bez možnosti vrácení

DP 08 S

Přechodový profil 35 mm - samolepicí

samolepicí

Vhodnost

- Drážkovaný přechodový

Informace o produktu

- Tvrdý materiál, téměř nezničitelný, odolný vůči chůzi a otěru, stabilní barva
- Řezání profilů za použití kovové pily s jemnými zuby
- Samolepicí

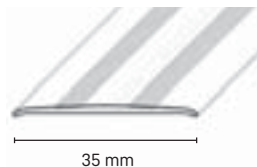

Dostupné délky:

- 90 cm
- 180 cm
- 270 cm (zvl. objednávka*)

Eloxované dekory



90 cm	5113223	5113232	5113229	5113235	5113226
180 cm	5113224	5113233	5113230	5113236	5113227
270 cm	5113225	5113234	5113231	5113237	5113228
	stříbrná	nerez	zlatá	champagne	bronzová

Možnost výroby dekoru dle kolekce ze Surteco fólií.

DP 01 S

Ukončovací profil 30 x 3 mm - samolepicí

samolepicí

Vhodnost

- Dokončovací lem

Informace o produktu

- Profily z eloxovaného hliníku odolné proti otěru
- Umožňuje vyrovnání dvou různých povrchů až do 3 mm
- Samolepicí

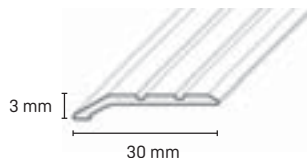

Dostupné délky:

- 90 cm
- 180 cm
- 270 cm (zvl. objednávka*)

Eloxované dekory



90 cm	5113265	5113274	5113271	5113277	5113268
180 cm	5113266	5113275	5113272	5113278	5113269
270 cm	5113267	5113276	5113273	5113279	5113270
	stříbrná	nerez	zlatá	champagne	bronzová

Dýhované dekory



90 cm	5113286	5113289	5113283	5113292
180 cm	5113287	5113290	5113284	5113293
270 cm	5113288	5113291	5113285	5113294
	bílý dub	mocha dub	dub	cognac dub

Možnost výroby dekoru dle kolekce ze Surteco fólií.

*zvl. objednávka - bez možnosti vrácení

Lišty s HDF jádrem
 Dřevěná a MDF lišty
 Systémové lišty
 Univerzální lišty
 Měkké lišty
 Schod. hrany, madla a spec. ukonč. prof.
 ALU, schod. a ukončov. profily
 ALU, soklové a LVT profily
 Prof a lišty k prac. deskám
 Podlahové podložky
 Náradí a prod. podpora
 Masivní dřevo

DP 11 S

Ukončovací profil 40 x 8 mm - samolepicí

samolepicí

Vhodnost

- Dokončovací lem pro všechny typy podlah

Informace o produktu

- Profily z eloxovaného hliníku odolné proti otěru
- Umožňuje vyrovnání dvou různých povrchů mezi 3 mm a 8 mm
- Samolepicí

Možnost výroby dekory dle kolekce ze Surteco fólií.

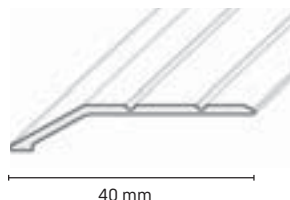

Dostupné délky:

- 90 cm
- 180 cm
- 270 cm (zvl. objednávka)

Eloxované dekory



90 cm	5113307	5113316	5113313	5113319	5113310
180 cm	5113308	5113317	5113314	5113320	5113311
270 cm	5113309	5113318	5113315	5113321	5113312
	stříbrná	nerez	zlatá	champagne	bronzová

DP 31 S

Schodová hrana 25 x 10 mm - samolepicí

samolepicí

Vhodnost

- Samolepicí úhelník pro laminátovou podlahu

Informace o produktu

- Eloxovaný hliník
- Samolepicí

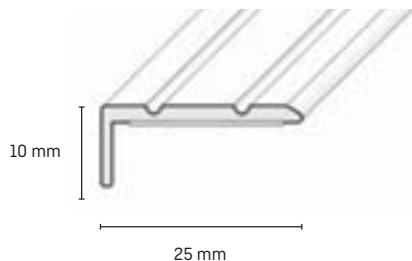

Dostupné délky:

- 90 cm
- 180 cm
- 270 cm (zvl. objednávka)

Eloxované dekory



90 cm	5113349	5113358	5113355	5113361	5113352
180 cm	5113350	5113359	5113356	5113362	5113353
270 cm	5113351	5113360	5113357	5113363	5113354
	stříbrná	nerez	zlatá	champagne	bronzová

Možnost výroby dekory dle kolekce ze Surteco fólií.

DP 36 S

Schodová hrana 25 x 20 mm - samolepicí

samolepicí

Vhodnost

- Úhelník pro ukončení hran schodových stupňů

Informace o produktu

- Robustní schodové úhelníky z eloxovaného hliníku
- Samoobslužné balení s návodem na instalaci
- Dlouhodobá a spolehlivá ochrana podlahovin a hran
- Dvě drážky na povrchu pro bezpečnější došlap na schodech
- Kovová pila s jemnými zuby pro délkové řezání

Možnost výroby dekoru dle kolekce ze Surteco fólií.

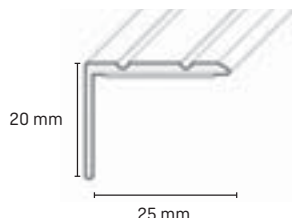

Dostupné délky:

- 90 cm
- 180 cm
- 270 cm

Eloxované dekory

90 cm 5113391	5113400	5113397	5113403	5113394
180 cm 5113392	5113401	5113398	5113404	5113395
270 cm 5113393	5113402	5113399	5113405	5113396
stříbrná	nerez	zlatá	champagne	bronzová

DP 03

Přechodový profil 30 mm - šroubovací

Vhodnost

- Standardní přechodový profil

Informace o produktu

- Eloxovaný hliník
- Trvanlivost barev díky nejvyšší jakosti hliníku
- Souprava obsahuje vruty

Dostupné délky:

- 90 cm
- 180 cm
- 270 cm

Možnost výroby dekoru dle kolekce ze Surteco fólií.

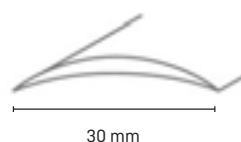

Instalace



Šrouby a hmoždinky

Eloxované dekory

90 cm 5113451	5113460	5113457	5113463	5113454
180 cm 5113452	5113461	5113458	5113464	5113455
270 cm 5113453	5113462	5113459	5113465	5113456
stříbrná	nerez	zlatá	champagne	bronzová

DP 64 - Přejchodový profil 40 mm - hmoždinka

DP 65 - Přejchodový profil 50 mm - hmoždinka

DP 66 - Přejchodový profil 32 mm - hmoždinka



Vhodnost

- Standardní přechodový profil

Informace o produktu

- Spolehlivá ochrana nízkým profilem proti zvedání rohů koberce/PVC podlahoviny, chránící styk mezi povrchy deskových podlah
- Zvláště dobře se hodí pro vstupy a chodby
- Živé a stabilní dekory díky použití eloxovaného hliníku nejvyšší jakosti
- Nejvyšší jakost, trvanlivost a snadná instalace

Dostupné délky:

- 90 cm
- 180 cm
- 270 cm (na objednávku)

Instalace



Zatloukaná hmoždinka

DP 64

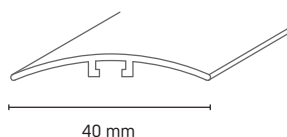

40 mm

DP 65

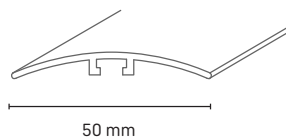

50 mm

DP 66

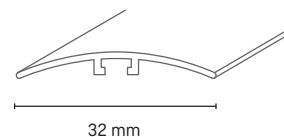

32 mm

Eloxované dekory



DP 64

90 cm	5113481	5113490	5113487	5113493	5113484
180 cm	5113482	5113491	5113488	5113494	5113485
270 cm	5113483	5113492	5113489	5113495	5113486

DP 65

90 cm	5113496	5113505	5113502	5113508	5113499
180 cm	5113497	5113506	5113503	5113509	5113500
270 cm	5113498	5113507	5113504	5113510	5113501

DP 66

90 cm	5113466	5113475	5113472	5113478	5113469
180 cm	5113467	5113476	5113473	5113479	5113470
270 cm	5113468	5113477	5113474	5113480	5113471

stříbrná

nerez

zlatá

champagne

bronzová

Možnost výroby dekoru dle kolekce ze Surteco fólií.

DP 08

Přechodový profil 35 mm - šroubovací

Vhodnost

- Drážkovaný přechodový profil

Informace o produktu

- Plochá kovová přechodová lišta
- Spolehlivá ochrana nízkým profilem proti zvedání rohů koberce/PVC podlahoviny
- Zvláště dobře se hodí pro vstupy a chodby
- Živé a stabilní dekory díky použití eloxovaného hliníku

Dostupné délky:

- 90 cm
- 180 cm
- 270 cm

Možnost výroby dekoru dle kolekce ze Surteco fólií.

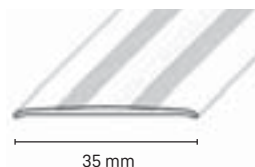

35 mm

Instalace



Šrouby a hmoždinky

Eloxované dekory



90 cm	5113511	5113520	5113517	5113523	5113514
180 cm	5113512	5113521	5113518	5113524	5113515
270 cm	5113513	5113522	5113519	5113525	5113516
	stříbrná	nerez	zlatá	champagne	bronzová

DP 70 - Vyrovnávací profil 40 mm - hmoždinka

DP 71 - Vyrovnávací profil 58 mm - hmoždinka

Vhodnost

- Dokončovací lem

Informace o produktu

- Profily z eloxovaného hliníku odolné proti otěru
- Umožňuje vyrovnání dvou různých povrchů až do 3 mm
- Samolepicí

Instalace



Zatloukaná hmoždinka

Eloxované dekory



DP 70				
90 cm	5113526	5113530	5113528	5113532
250 cm	5113527	5113531	5113529	5113533
DP 71				
90 cm	5113534	5113538	5113536	5113540
250 cm	5113535	5113539	5113537	5113541
	stříbrná	nerez	zlatá	champagne

DP 70

DP 71

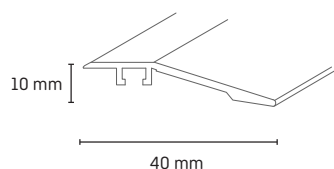

40 mm

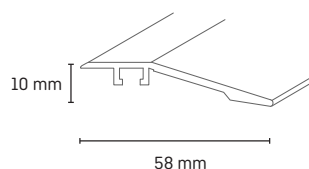

58 mm

Možnost výroby dekoru dle kolekce ze Surteco fólií.

Dostupné délky:

- 90 cm
- 250 cm

DP 01

Ukončovací profil 30 x 3 mm - šroubovací

Vhodnost

- Dokončovací lem pro všechny typy podlah

Informace o produktu

- Profily z eloxovaného hliníku odolné proti otěru
- Umožňuje vyrovnání dvou různých povrchů až do 3 mm

Dostupné délky:

- 90 cm
- 180 cm
- 270 cm (zvl. objednávka)

Možnost výroby dekoru dle kolekce ze Surteco fólií.

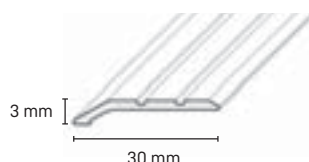

Instalace



Šrouby
a hmoždinky

Eloxované dekory



90 cm	5113542	5113551	5113548	5113554	5113545
180 cm	5113543	5113552	5113549	5113555	5113546
270 cm	5113544	5113553	5113550	5113556	5113547
	stříbrná	nerez	zlatá	champagne	bronzová

DP 31

Schodová hrana 25 x 10 mm - šroubovací

Vhodnost

- Úhelník pro ukončení laminátové podlahy

Informace o produktu

- anodized aluminium

Dostupné délky:

- 90 cm
- 180 cm
- 270 cm (zvl. objednávka)

Možnost výroby dekoru dle kolekce ze Surteco fólií.

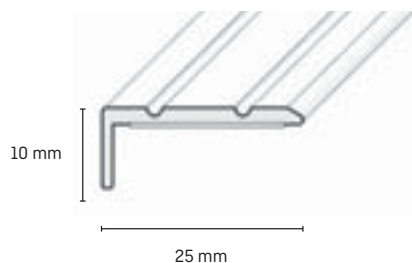

Instalace



Šrouby
a hmoždinky

Eloxované dekory



90 cm	5113557	5113566	5113563	5113569	5113560
180 cm	5113558	5113567	5113564	5113570	5113561
270 cm	5113559	5113568	5113565	5113571	5113562
	stříbrná	nerez	zlatá	champagne	bronzová

DP 33 - Schodová hrana 40 x 20 mm - šroubovací

DP 36 - Schodová hrana 25 x 20 mm - šroubovací

Vhodnost

- Úhelník pro ukončení hran schodových stupňů

Informace o produktu

- Robustní schodové úhelníky z eloxovaného hliníku
- Samoobslužné balení s návodem na instalaci
- Dlouhodobá a spolehlivá ochrana podlahovin a hran
- Dvě drážky na povrchu pro bezpečnější došlap na schodech
- Snadná instalace vruty
- Kovová pila s jemnými zuby pro délkové řezání
- 90 cm verze obsahuje vruty a hmoždinky

Instalace



Šrouby
a hmoždinky

DP 36

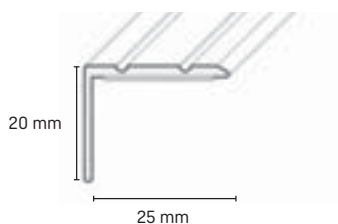

Dostupné délky:

- 90 cm
- 180 cm
- 270 cm

DP 33

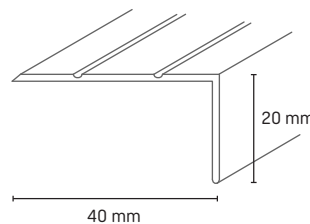

Dostupné délky:

- 90 cm
- 180 cm
- 270 cm

Eloxované dekory

90 cm	5113572	5113581	5113578	5113584	5113575
180 cm	5113573	5113582	5113579	5113585	5113576
270 cm	5113574	5113583	5113580	5113586	5113577
	stříbrná	nerez	zlatá	champagne	bronzová

Eloxované dekory

90 cm	5113587	5113596	5113593	5113599	5113590
180 cm	5113588	5113597	5113594	5113600	5113591
270 cm	5113589	5113598	5113595	5113601	5113592
	stříbrná	nerez	zlatá	champagne	bronz



ALU, soklové a LVT profily

Čisté a elegantní ukončení podlahových krytin nebo jejich dokonalé napojení na stěnu.

Profily Döllken jsou dokonalým řešením:

- Odolné vůči poškození a vytírání
- Surovina nejvyšší kvality
- Dostupné v eloxovaných nebo dřevodekorových fóliových provedeních
- Různá řešení montáže – samolepicí, kolíky, vruty

Toto zboží je na objednávku.

Přehled ALU, soklových a LVT profilů

Strana

DP 24 Přejídný profil ohybatelný 24 x 6 mm	122
DP 34 Přejídný profil vrtaný 34 x 4,8 mm	122
DP 100/S Přejídný profil samolepicí 100 x 6,5 mm	123
DP 80/S Přejídný profil samolepicí 80 x 6,5 mm	123
DP 30 Schodová hrana 30 x 13/3 mm	124
DP 32 Schodová hrana 30 x 15/5 mm	124
DP 37 Schodová hrana 38 x 35/2 mm	125
DP 38 Schodová hrana 38 x 39/5 mm	125
DP 39 Schodová hrana 39,5 x 29,5/2,5 mm	126
DP 40 Schodová hrana 40 x 30/3 mm	126
DP 41 Schodová hrana 41 x 31/4 mm	127
DP 42 Schodová hrana 42 x 32/5 mm	127
DP 48 Schodová hrana 48 x 18,5/2,5 mm	128
DP 49 Schodová hrana ohybatelná 48 x 18,5 mm	128
Q 40 Soklový profil 40 x 12 mm	129
Q 58 Soklový profil 58 x 12 mm	129
DP 29 Ukončovací koutový profil 29 x 29/2,5 mm	130
DP 18 Ukončovací profil 18 x 3/2 mm	130
DP 21 Ukončovací profil 21 x 3,5/2 mm	131
DP 22 Ukončovací profil 21 x 4,5/3 mm	131
DP 62 Ukončovací profil 30 x 8/5 mm	131
Ceník naleznete na straně	183–185

DP 24 Přejchodový profil ohýbatelný 24 x 6 mm



Informace o produktu

- Jednoduše ohýbatelný hliníkový přechodový profil s rádiusem 120 cm. V nabídce i lamelové hmoždinky nezbytné pro instalaci ohýbatelného T-profilu.
- Délka 270 cm

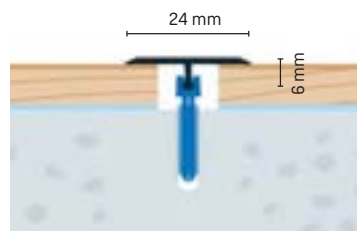

Šrouby
a hmoždinky

Balení, příslušenství, barvy

Barvy a dekory

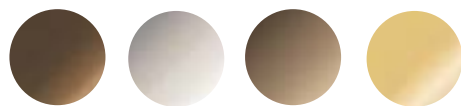

5120218 bronzová mat 5120219 stříbrná mat 5120220 šampaň mat 5120221 zlatá mat

DP 34 Přejchodový profil vrtaný 34 x 4,8 mm

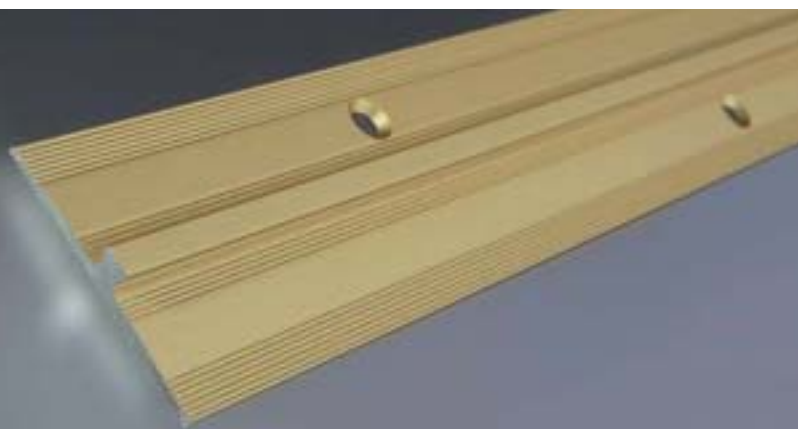

Informace o produktu

- Hliníkový profil s otvory pro zapuštěné šrouby se využívá na plynulé propojení vinylových podlah.
- Délka 300 cm

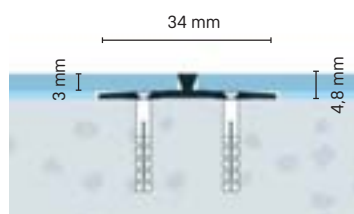

Šrouby
a hmoždinky

Balení, příslušenství, barvy

Barvy a dekory



5120242 bronzová mat 5120243 stříbrná mat 5120244 šampaň mat 5120245 zlatá mat

DP 100/S Přejchodový profil samolepicí 100 x 6,5 mm

Informace o produktu

- Hliníkový profil samolepicí se využívá na plynulé propojení vinylových podlah.
- Délka 90 cm

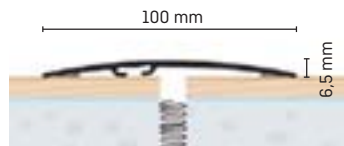

Šrouby
a hmoždinky

Balení, příslušenství, barvy

Barvy a dekory

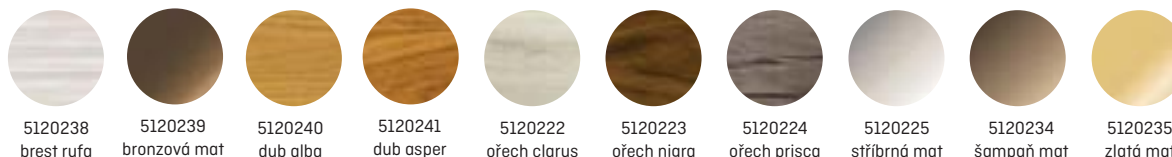

DP 80/S Přejchodový profil samolepicí 80 x 6,5 mm

Informace o produktu

- Hliníkový profil samolepicí se využívá na plynulé propojení vinylových podlah.
- Délka 90 cm

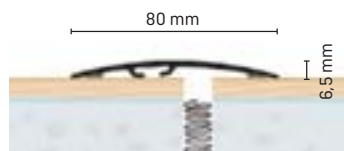

Šrouby
a hmoždinky

Balení, příslušenství, barvy

Barvy a dekory

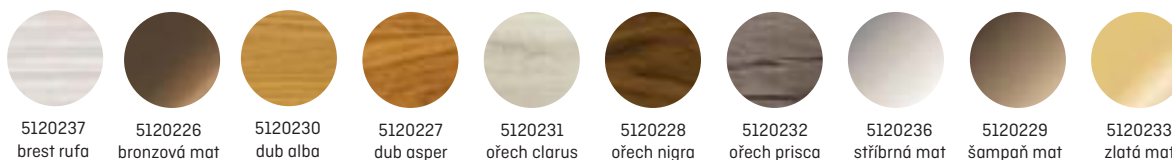

DP 30 Schodová hrana 30 x 13/3 mm



Informace o produktu

- Ukončovací schodový profil s otvory na zapuštěné šrouby se používá na čisté ukončení vinylové podlahy tloušťky 3 mm na uzavřené hraně.
- Délka 250 cm

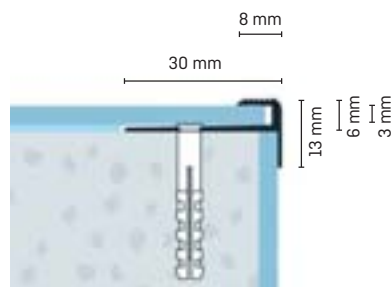

Šrouby
a hmoždinky

Balení, příslušenství, barvy

Barvy a dekory



5120290 bronzová mat 5120291 stříbrná mat 5120292 šampaň mat 5120293 zlatá mat

DP 32 Schodová hrana 30 x 15/5 mm



Informace o produktu

- Ukončovací schodový profil s otvory na zapuštěné šrouby se používá na čisté ukončení koberce nebo PVC podlahy na uzavřeném hraně.
- Délka 250 cm

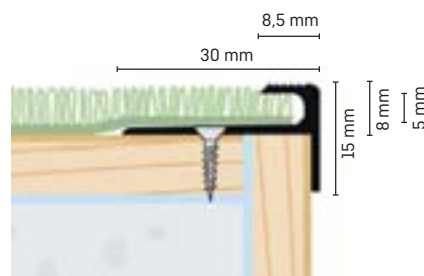

Šrouby
a hmoždinky

Balení, příslušenství, barvy

Barvy a dekory

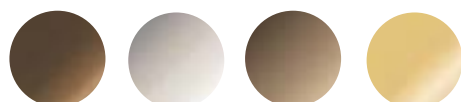

5120294 bronzová mat 5120295 stříbrná mat 5120296 šampaň mat 5120297 zlatá mat

DP 37 Schodová hrana

38 x 35/2 mm



Informace o produktu

- Schodový profil s otvory na zapuštěné šrouby se používá na ukončení uzavřené hrany při montáži vinylové nebo PVC podlahy s tloušťkou 2,0 - 2,5 mm.
- Délka 250 cm

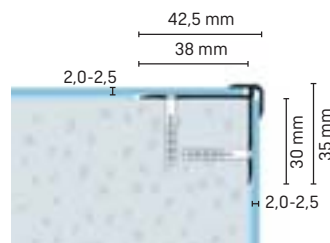

Šrouby
a hmoždinky

Balení, příslušenství, barvy

Barvy a dekory



5120298
bronzová mat



5120299
stříbrná mat



5120300
šampaň mat



5120301
zlatá mat

DP 38 Schodová hrana

38 x 39/5 mm

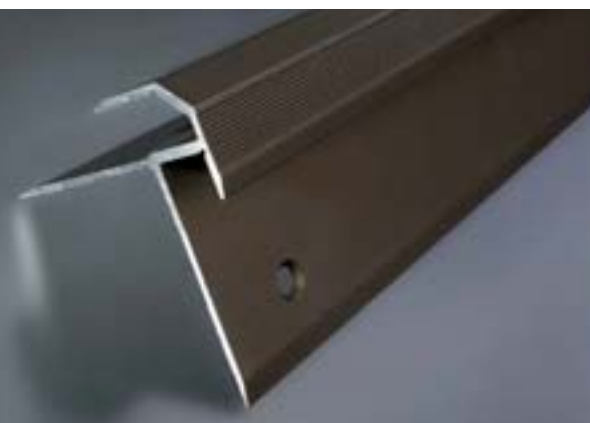

Informace o produktu

- Schodový profil s otvory na zapuštěné šrouby se používá na ukončení uzavřené hrany při montáži vinylové nebo PVC podlahy s tloušťkou 5,0 - 5,5 mm.
- Délka 250 cm

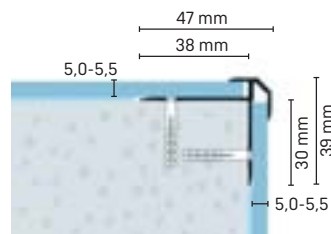

Šrouby
a hmoždinky

Balení, příslušenství, barvy

Barvy a dekory

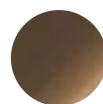

5120302
bronzová mat



5120303
stříbrná mat



5120304
šampaň mat



5120305
zlatá mat

DP 39 Schodová hrana 39,5 x 29,5/2,5 mm



Informace o produktu

- Hliníková schodová hrana s otvory pro zapuštěné šrouby zajišťuje dokonalé a efektní ukončení vinylových podlahových materiálů tloušťky 2,5 mm.
- Délka 250 cm

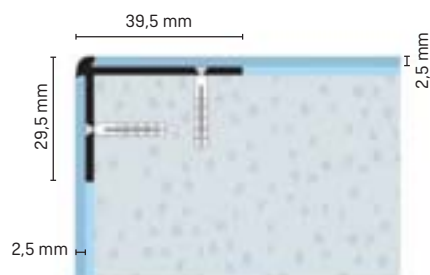

Šrouby
a hmoždinky

Balení, příslušenství, barvy

Barvy a dekory



5120306 bronzová mat 5120307 stříbrná mat 5120308 šampaň mat 5120309 zlatá mat

DP 40 Schodová hrana 40 x 30/3 mm

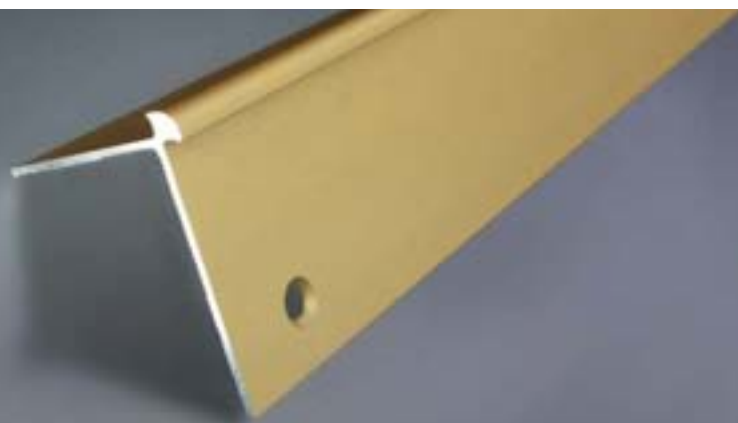

Informace o produktu

- Hliníková schodová hrana s předvrtanými otvory na zapuštěné šrouby zajišťuje dokonalé a efektivní ukončení vinylových podlahových materiálů tloušťky maximálně 3 mm.
- Délka 250 cm

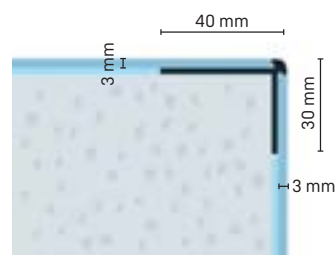

Šrouby
a hmoždinky

Balení, příslušenství, barvy

Barvy a dekory



5120274 stříbrná mat 5120275 bronzová mat 5120276 šampaň mat 5120277 zlatá mat

DP 41 Schodová hrana 41 x 31/4 mm

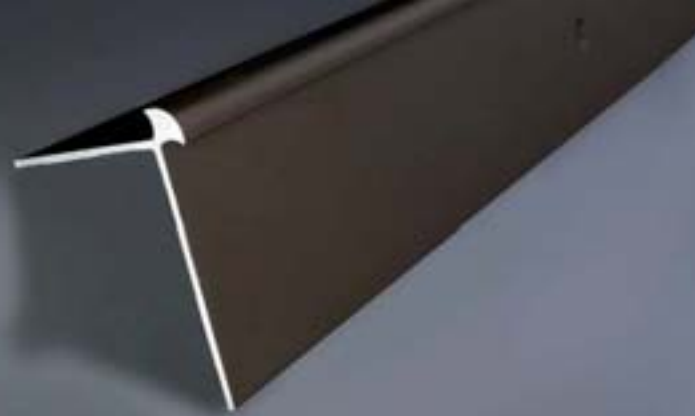

Informace o produktu

- Hliníková schodová hrana s předvrtanými otvory na zapuštěné šrouby zajišťuje dokonalé a efektivní ukončení vinylových podlahových materiálů tloušťky maximálně 4 mm.
- Délka 250 cm

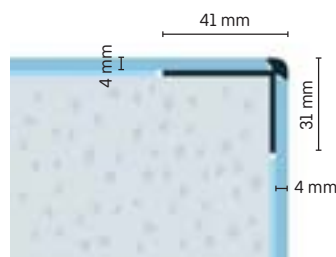

Šrouby
a hmoždinky

Balení, příslušenství, barvy

Barvy a dekory



5120278 bronzová mat 5120279 stříbrná mat 5120280 šampaň mat 5120281 zlatá mat

DP 42 Schodová hrana 42 x 32/5 mm



Informace o produktu

- Hliníková schodová hrana s předvrtanými otvory na zapuštěné šrouby zajišťuje dokonalé a efektivní ukončení podlahových materiálů tloušťky maximálně 5 mm.
- Délka 250 cm

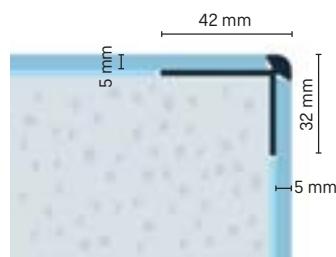

Šrouby
a hmoždinky

Balení, příslušenství, barvy

Barvy a dekory



5120266 bronzová mat 5120270 stříbrná mat 5120267 šampaň mat 5120271 zlatá mat

DP 48 Schodová hrana 48 x 18,5/2,5 mm



Informace o produktu

- Hliníková schodová hrana s otvory pro zapuštěné šrouby je určena na ukončení vinylové podlahy tloušťky 2,5 mm.
- Délka 250 cm

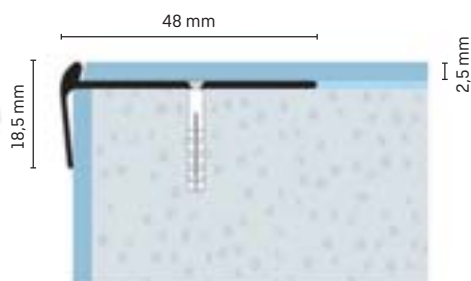

Šrouby
a hmoždinky

Balení, příslušenství, barvy

Barvy a dekory



5120268 bronzová mat
5120272 stříbrná mat
5120269 šampaň mat
5120273 zlatá mat

DP 49 Schodová hrana 48 x 18,5 mm - ohybatelná



Informace o produktu

- Jednoduše ohýbatelná schodová hrana s minimálním rádiusem 80 cm. Profil je použitelný pro ukončení podlahových ploch s tloušťkou 2,5 mm.
- Délka 250 cm

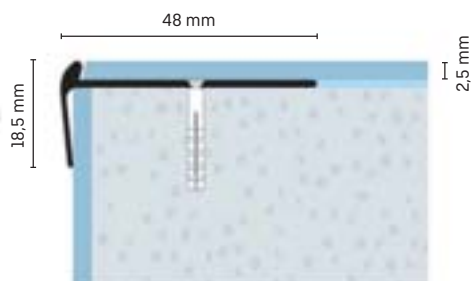

Šrouby
a hmoždinky

Balení, příslušenství, barvy

Barvy a dekory

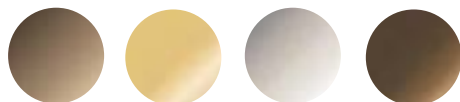

5120353 šampaň mat
5120355 zlatá mat
5120357 stříbrná mat
5120359 bronzová mat

Q 40 Soklový profil 40 x 12 mm

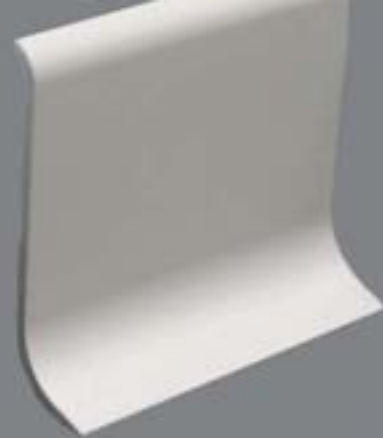

Informace o produktu

- Hliníkový soklový profil vhodný na překrytí nerovností mezi podlahovým materiálem a stěnou.
- Délka 250 cm

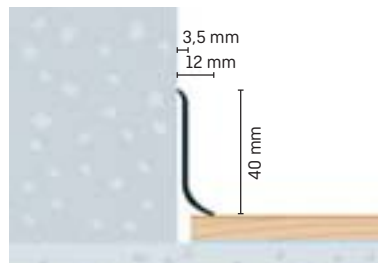

Balení, příslušenství, barvy

Barvy a dekory



5120246
stříbrná mat



5120247
šampaň mat

Q 58 Soklový profil 58 x 12 mm



Informace o produktu

- Hliníkový soklový profil vhodný na překrytí nerovností mezi podlahovým materiálem a stěnou.
- Délka 250 cm

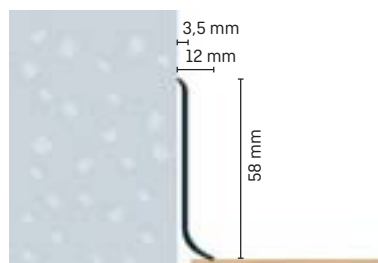

Balení, příslušenství, barvy

Barvy a dekory



5120250
stříbrná mat



5120254
šampaň mat

Příslušenství pro hliníkový soklový profil:

- Koncovka L (2 ks) 5120248
- Koncovka P (2 ks) 5120249
- Vnější roh (2 ks) 5120258
- Vnitřní roh (2 ks) 5120262

DP 29 Ukončovací koutový profil 29 x 29/2,5 mm



Informace o produktu

- Ukončovací koutový profil s předvrtanými otvory pro zapuštěné šrouby se používá pro dokonalé ukončení podlahových ploch s tloušťkou 2,5 mm a jejich napojení na stěnu. Profil je použitelný také jako vnitřní hrana schodu v kombinaci se schodovou hranou vrtanou 39,5x29,5 mm, tloušťka 2,5 mm.
- Délka 250 cm

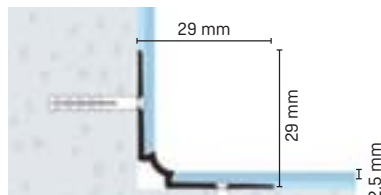

Šrouby
a hmoždinky

Balení, příslušenství, barvy

Barvy a dekory



5120251 bronzová mat 5120255 stříbrná mat 5120259 šampaň mat 5120263 zlatá mat

DP 18 Ukončovací profil 18 x 3/2 mm

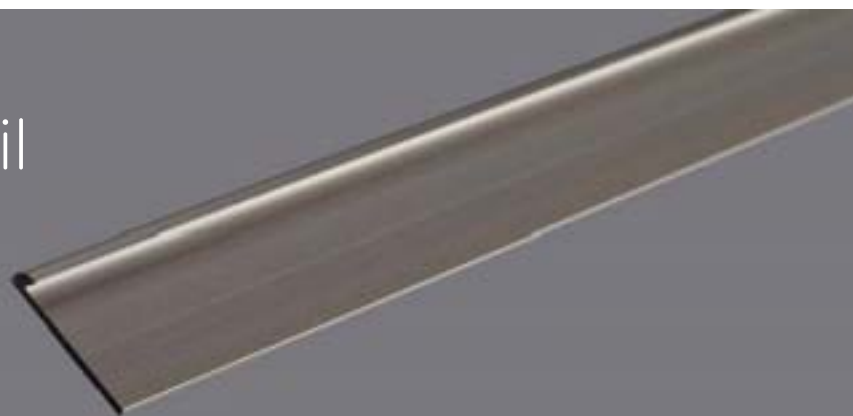

Informace o produktu

- Ukončovací profil s předvrtanými otvory pro zapuštěné šrouby se používá pro ukončení vinylových podlah s tloušťkou 2 mm.
- Délka 250 cm

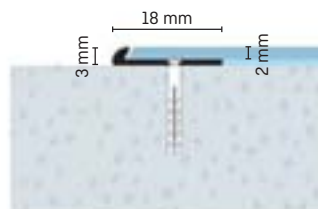

Balení, příslušenství, barvy

Barvy a dekory



5120252 bronzová mat 5120256 stříbrná mat 5120260 šampaň mat 5120264 zlatá mat

DP 21 Ukončovací profil 21 x 3,5/2 mm

Informace o produktu

- Ukončovací profil použitelný pro ukončení podlahových ploch o tloušťce 2 mm nebo jejich dokonalé napojení na stěnu.
- Délka 250 cm

Balení, příslušenství, barvy

Barvy a dekory

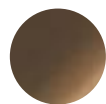

5120253
bronzová mat



5120257
přírodní hliník



5120261
stříbrná mat



5120265
zlatá mat

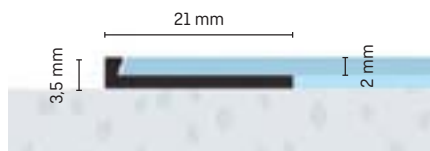

DP 22 Ukončovací profil 21 x 4,5/3 mm

Informace o produktu

- Ukončovací profil použitelný pro ukončení podlahových ploch o tloušťce 3 mm nebo jejich dokonalé napojení na stěnu.
- Délka 250 cm

Balení, příslušenství, barvy

Barvy a dekory



5120288
bronzová mat



5120282
přírodní hliník



5120289
stříbrná mat



5120283
zlatá mat

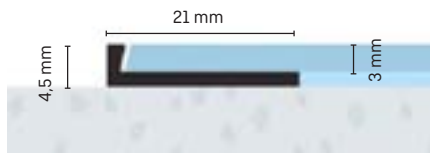

DP 62 Ukončovací profil 30 x 8/5 mm

Informace o produktu

- Ukončovací profil s předvrtanými otvory pro zapuštěné šrouby se používá na čisté ukončení koberce, PVC nebo vinylové podlahy.
- Délka 250 cm

Balení, příslušenství, barvy

Barvy a dekory



5120284
bronzová mat



5120285
stříbrná mat



5120286
šampaň mat



5120287
zlatá mat



Šrouby
a hmoždinky

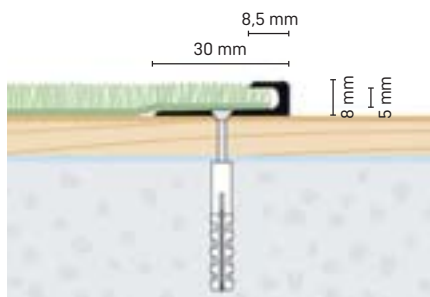



Profily a lišty
k pracovním deskám

Čisté ukončení mezi pracovní deskou a stěnou

Kuchyňské profily firmy Döllken Profiles jsou jedinečné a nabízejí unikátní vlastnosti a výhody:

- dekory odpovídající dekoru pracovní desky
- užitečné a přesné příslušenství
- různé tvary a provedení

Přehled profilů a lišt k pracovním deskám

Strana

WASL Design	134
Hi14	136
Kuchyňský sokl U-profil	136
Větrací mřížka	137
Spojovací profil	137
Spojovací profil pro pracovní desku	138
Připojovací profil univerzální úhlový	138
Ohýbací spojovací profil	139
Parozábrana	139
Lemy okrajů	140
Oblá hrana	140
Řezačka hran	140
Mezilehlý a koncový profil panelu	141
Rozeta topného potrubí	141
Ceník naleznete na straně	186

Dekoratívní pásek
(640 x 44 mm)
k dostání
na vyžádání!

Vhodnost

- K pracovním deskám

Informace o produktu

- Průhledný pružný těsnící lem pro překrytí mezer a spojů
- Samolepicí proužky na obou stranách základních profilů pro jednoduchou montáž

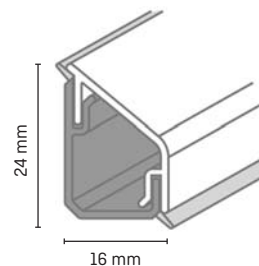

Balení, příslušenství, barvy

- 1 balení = 6 x 3,0 m

(také k dostání 0,6 m)

Příslušenství

SB Kout a roh: 1 balení = 5 x 1 ks

SB Koncovky: 1 balení = 5 x 2 ks

Vybrané barvy

0117 bílá	1020 písková	1087 hnědá	1090 šedá
1083 stříbrná	1085 béžová	1010 tmavě hnědá	1091 čokoládově hnědá
1084 zlatá	1086 lesklá hnědá	1089 žluto béžová	1022 černá



Barvy a dekory

Všechny NOVÉ dekory mají minimální objednávku od 1000 m!

Dokonalé dokončení vaší kuchyně



Lišta

Spojovací profil

Parotěsná
zábrana

Kuchyňský
základní
U-Profil

Masivní dřevo

Náradí
a prod. podpora

Podlahové
podložky

Prof a lišty
k prac. deskám

ALU, soklové
a LVT profily

ALU, schod,
a ukončov. profily

Schod, hrany, madla
a spec. ukonč. prof.

Měkké lišty

Univerzální lišty

Systémové lišty

Dřevěné a MDF lišty

Lišty
s HDF jádrem

Hi14



Informace o produktu

- Univerzální: jako dokonalý lem napojení na stěnu v kuchyni nebo koupelně, např. pro laminaci vodorovných a svislých spar mezi nábytkem, zušlechťeno moderní pravou kovovou fólií
- Samolepicí montáž
- Čistý závěr přízpusobivými měkkými gumovými těsnícími lemy
- Trvanlivé povrchy nabízejí dlouhou životnost, jsou odolné proti otěru a proti domácím čistícím prostředkům

Balení, příslušenství, barvy

- 1 balení = 10 x 2,50 m
- 1 balení = 10 x 5,00 m [zakázková výroba]

Barvy a dekory



Příslušenství v černé barvě

- SB: 1 balení = 10 ks, obsahuje:



Kuchyňský sokl U-profil



Informace o produktu

- Plast
- S měkkým okrajem pro optimální ochranu před vlhkostí a nečistotami
- Pro kuchyňské obložení
- K dispozici v rozměrech 16 mm a 19 mm

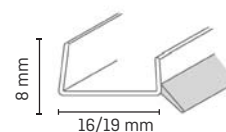

Balení, příslušenství, barvy

- 1 prodejní jednotka = 20 x 2,5 m

Barvy a dekory



Větrací mřížka



Informace o produktu

- Eloxovaný hliník
- Pro optimální cirkulaci vzduchu pod kuchyňskými deskami a panely nebo na dveřích
- Snadné vyjmutí pro čištění díky zásuvné montáži
- Baleno pro samoobslužný prodej s montážním návodem

Rozměry

- 500 x 70 mm (vnější rozměr)
- 475 x 58 mm (vnitřní rozměr)

Balení, příslušenství, barvy

- 1 prodejní jednotka = 4 x 1 ks

Barvy a dekory



5114350
stříbrná

Spojovací profil



Informace o produktu

- Eloxovaný hliník
- Baleno pro samoobslužný prodej s montážním návodem

Rozměry

- 38 mm

Balení, příslušenství, barvy

- 1 prodejní jednotka = 5 ks

Barvy a dekory



hliník



Rozměry

- tloušťka: 38 mm

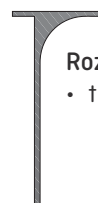

Rozměry

- tloušťka: 38 mm

Spojovací profil pro pracovní desku



Informace o produktu

- Délka: 150 mm
- Délka: 65 mm
- Rohové a podélné spojky
- 2 kusy

Balení, příslušenství, barvy

- 1 prodejní jednotka = 10 ks

Obj. číslo:

- 7 cm: 5114351
- 15 cm: 5114352

Připojovací profil univerzální úhlový

Informace o produktu

- Eloxovaný hliník
- Pro zaoblené pracovní desky (tloušťka: 38 mm)
- Baleno pro samoobslužný prodej s montážním návodem

Balení, příslušenství, barvy

- 1 prodejní jednotka = 5 ks

Barvy a dekory



5111170
hliník

Ohýbací spojovací profil

Informace o produktu

- Zejména pro pracovní desky Resopal

Balení, příslušenství, barvy

- 1 prodejní jednotka = 5 ks

Barvy a dekory



hliník

Parozábrana

Informace o produktu

- Lepicí hliníková fólie k ochraně spodního okraje pracovních desek v oblasti trouby a myčky nádobí
- Spolehlivě zabraňuje bobtnání pracovní desky vlivem páry z myčky nebo trouby
- Samolepicí provedení

Balení, příslušenství, barvy

- Samoobslužný prodej: 1 prodejní jednotka = 1 ks

Rozměry

- Šířka: 7,5 cm
- Délka: 1,0 m

Barvy a dekory



5114353
hliník

Lemy okrajů

Informace o produktu

- Informace o výrobku
- Spolehlivé zakrytí řezných hran
- Nažehlovací hrany z melaminové pryskyřice
- Rozsáhlý standardní sortiment skladem, mnoho dalších verzí
- k dispozici v krátkém termínu
- Baleno pro samoobslužný prodej s montážním návodem



Balení, příslušenství, barvy

• 1 prodejní jednotka = 10 x 5m (v šířce 20 mm, další šířky na vyžádání)

Barvy a dekory



Oblá hrana

Informace o produktu

- Ideální pro zakřivené a rovné hrany na policích, deskách, dveřích a nábytku
- Nečistě dýhy nebo hrany řezu budou elegantně skryty.
- Snadná montáž pomocí kontaktního lepidla nebo tavné lepicí pistole



Balení, příslušenství, barvy

• 1 prodejní jednotka = 10 x 1 ks (délka: 2 m)

Dodáváme v následujících velikostech:

- 16 mm
- 19 mm (pouze v bílé barvě)

Barvy a dekory



Řezačka hran

Informace o produktu

- Baleno pro samoobslužný prodej s návodem



Balení, příslušenství, barvy

• 1 prodejní jednotka = 8 ks

• obj. číslo: 5114647

Mezilehlý a koncový profil panelu

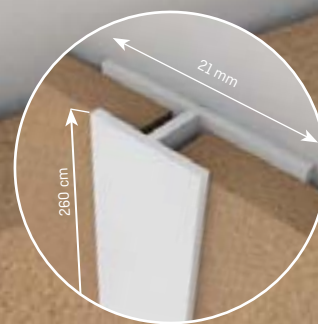

Informace o produktu

- Tvrdý plast
- Pro tloušťky desek do 4,5 mm

Balení, příslušenství, barvy

- 1 prodejní jednotka = 10 x 2,6 m

Barvy a dekory



bílá

Rozeta topného potrubí

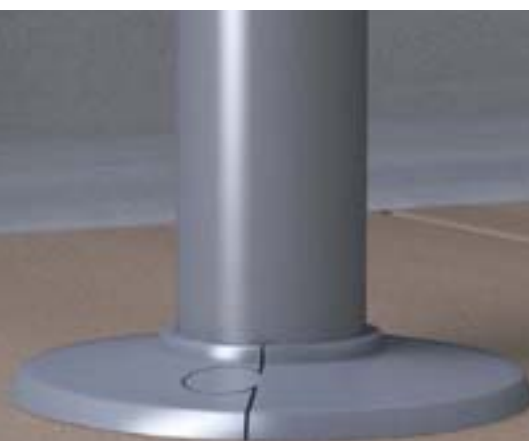

Informace o produktu

- Pro harmonické zakončení rušivých přechodů topných trubek na stěně nebo podlaze
- Jednoduché zapojení pro bezpečné uchycení
- Trvalá fixace díky dodatečné fixaci lepidlem
- Baleno pro samoobslužný prodej s montážním návodem

Dodáváme v následujících velikostech:

- 18 mm
- 22 mm

Balení, příslušenství, barvy

- 1 prodejní jednotka = 10 ks

Barvy a dekory



18 mm: 5102017
22 mm: 5102028
bílá



18 mm: 5102020
22 mm: 5102031
stříbrná



18 mm: 5102025
22 mm: 5102036
buk/dub



Podlahové podložky

Instalace podlahy začíná podložkami. Odpovídají za vyrovnání, omezení hluku a vedení podlahového vytápění.

Podlahové podložky Döllken Profiles mají nejlepší vlastnosti:

- Vynikající zvuková izolace proti pronikání nežádoucích zvuků
- Dokonale vyrovnává jakoukoli nerovnost podkladu
- Vhodné pro použití s podlahovým vytápěním
- Zabraňuje šíření hub a plísní

Přehled podlahových podložek

	Strana
Thermo roll 1,6 mm	144
Thermo roll 2 mm	144
Podložka XPS 2 mm, 3 mm, 5 mm	145
Podložka XPS 1,5 mm desky - LVT	145
Protiskluzová podložka	146
Protiskluzové rouno	146
Ceník naleznete na straně	186

Thermo roll 1,6 mm



Vhodnost

- podložka doporučená pro podlahové vytápění

Informace o produktu

- Krátká doba montáže
- Doporučeno pro podlahové vytápění
- Ochrana proti padajícím předmětům
- Vyrovnává bodové nerovnosti

Obchodní balení 16,5 m²

Objednací číslo

- 5111141

Technické údaje:

- Odráží kročejový hluk - RWS: 14%
- Pevnost v tlaku - CS: 10,2 kPa
- Odolnost proti tečení v tlaku - CC: ≥ 2 kPa
- Tepelný odpor - R: 0,05 m²K/W
- Bodová přizpůsobivost - PC: ≥ 1 mm
- Snížení kročejového hluku - IS: 18 dB

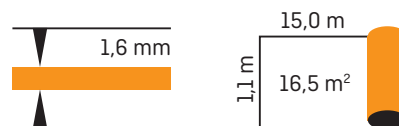

Thermo roll 2 mm



Vhodnost

- podložka doporučená pro podlahové vytápění

Informace o produktu

- Krátká doba montáže
- Doporučeno pro podlahové vytápění
- Ochrana proti padajícím předmětům
- Vyrovnává bodové nerovnosti

Obchodní balení

- 16,5 m²

Objednací číslo

- 5114069

Technické údaje:

- Odráží kročejový hluk - RWS: 9%
- Pevnost v tlaku - CS: 15,5 kPa
- Odolnost proti tečení v tlaku - CC: ≥ 2 kPa
- Tepelný odpor - R: 0,06 m²K/W
- Bodová přizpůsobivost - PC: $\geq 1,5$ mm
- Snížení kročejového hluku - IS: 18 dB

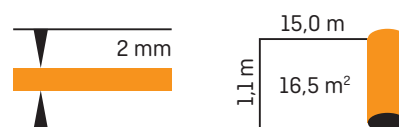

Podložka XPS 2 mm, 3 mm, 5 mm

Vhodnost

- XPS podložka pro plovoucí podlahy

Informace o produktu

- Odolnost proti nárazu
- Dokonalé izolační vlastnosti
- Vysoký akustický odpor
- Odolnost vůči intenzivní zátěži
- Snadná a rychlá montáž

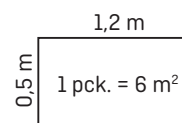

2 mm:

Obchodní balení 6 m²
Hromadné balení 90 m²
Objednací číslo: 5114068

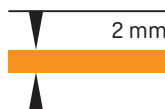

Technické údaje:

- Odráží kročejový hluk - RWS: 9%
- Pevnost v tlaku - CS: 10 kPa
- Odolnost proti tečení v tlaku - CC: ≥ 2 kPa
- Tepelný odpor - R: 0,06 m²K/W
- Bodová přizpůsobivost - PC: ≥ 1 mm
- Snížení kročejového hluku - IS: 18 dB

3 mm:

Obchodní balení 6 m²
Hromadné balení 72 m²
Objednací číslo: 5114063

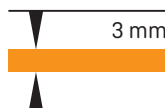

Technické údaje:

- Odráží kročejový hluk - RWS: 9%
- Pevnost v tlaku - CS: 10 kPa
- Odolnost proti tečení v tlaku - CC: ≥ 2 kPa
- Tepelný odpor - R: 0,09 m²K/W
- Bodová přizpůsobivost - PC: ≥ 2 mm
- Snížení kročejového hluku - IS: 18 dB

5 mm:

Obchodní balení 6 m²
Hromadné balení 42 m²
Objednací číslo: 5114066

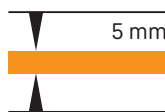

Technické údaje:

- Odráží kročejový hluk - RWS: 9%
- Pevnost v tlaku - CS: 10 kPa
- Odolnost proti tečení v tlaku - CC: ≥ 2 kPa
- Tepelný odpor - R: 0,16 m²K/W
- Bodová přizpůsobivost - PC: ≥ 4 mm
- Snížení kročejového hluku - IS: 18 dB

Podložka XPS 1,5 mm desky - LVT

Vhodnost

- XPS podložka pro LVT podlahy

Informace o produktu

- Odolnost proti nárazu
- Dokonalé izolační vlastnosti
- Vysoký akustický odpor
- Odolnost vůči intenzivní zátěži
- Snadná a rychlá montáž

Technické údaje:

- Odráží kročejový hluk - RWS: 13 %
- Pevnost v tlaku - CS: 60 kPa
- Odolnost proti tečení v tlaku - CC: ≥ 2 kPa
- Tepelný odpor - R: 0,07m²K/W
- Bodová přizpůsobivost - PC: ≥ 1 mm
- Snížení kročejového hluku - IS: 21dB

Obchodní balení

- počet desek 15 ks

Rozměr desky 80 cm x 50 cm
Hromadné balení 6 m²

Objednací číslo: 5114066

Protiskluzová podložka



Informace o produktu

- Podložka pod koberec pro všechny hladké a tvrdé podlahy
- Protiskluzová mřížka
- Rozměrově stabilní a odolné provedení
- Hygienické a prodyšné provedení
- Prodlužuje životnost koberce díky tlumicímu efektu
- Lze prát při teplotě do 30 °C
- Baleno pro samoobslužný prodej

Rozměry

- Šířka: 0,60 m
Délka: 1,30 m
- Šířka: 0,80 m
Délka: 1,50 m

Obj. číslo

- 5102067
- 5102068

Balení, příslušenství, barvy

- 1 prodejní jednotka = 1 ks

Protiskluzové rouno

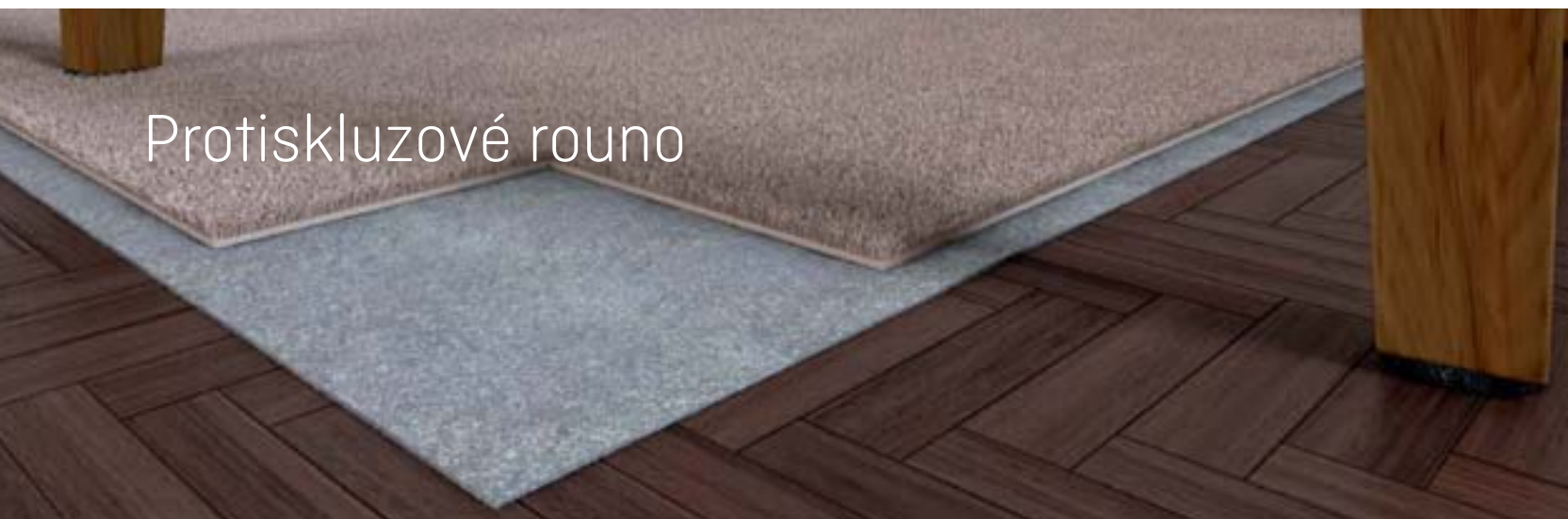

Informace o produktu

- Podložka pod koberce
- Mosty a běhouny na všech textilních podlahách (vhodné i pro tvrdé podlahy)
- Protiskluzové provedení
- Vhodné pro podlahové vytápění
- Snadné řezání na míru
- Lze prát při teplotě do 30 °C
- Baleno pro samoobslužný prodej

Rozměry

- Šířka: 0,80 m
Délka: 1,50 m

Obj. číslo

- 5103527

Balení, příslušenství, barvy

- 1 prodejní jednotka = 1 ks

Už jste to věděli?

Na YouTube najdete naše videa o zpracování s užitečnými tipy a triky od našich profesionálů!



Navštivte naše stránky v naší aplikaci,
na YouTube nebo na našich webových stránkách
www.doellken-profiles.com!

Chcete více novinek a základních informací
o naší společnosti? Sledujte nás na
sociálních sítích:



Nářadí - lišty čistě
zpracované a bezpečně
připevněné



S našimi specialisty týmu Döllken hravě zvládnete velké výzvy

Nástroje od firmy Döllken Profiles jsou jedinečné a nabízejí různé vlastnosti a výhody:

- vysoká pracovní zátěž během instalace
- dokonale kvalitní výsledky
- komplexní sortiment osvědčených systémových nástrojů
- systém upevnění horkým tavením lepidla zajišťuje rychlé, čisté a bezpečné uchycení

Přehled nářadí, prodejní podpora

	Strana
Raznice typ 2001 (set)	150
Příslušenství : Přítlačný díl k raznici pro zpracování CUBU XL	151
Příslušenství : Doplnkový podstavec k raznici (pár)	151
Řezačka na vinylové proužky	152
Náhradní nůž do řezačky	152
Suché lepící systémy	153
Nůžky Döllken	153
Kleště na kabelový otvor	153
Floorboard + příslušenství	154
Lepící systém	155
Easy-Scooter	156
Gumová palice	156
Sady nářadí v kufru	157
Spárovací hmota set	158
Tuba a kartuše	158
Čistič	158
Ocelové hřebíky	160
Hřebíky v barvách	160
Šrouby a hmoždinky	160
Prodejní podpora	162-163
Ceník naleznete na straně	186-187

Podívejte se na naše pracovní videa:
na YouTube, naše webová stránka www.doellken-profiles.com nebo v aplikaci.

i

Raznice typ 2001 (set) / model 2017 pro sokly Döllken s HDF jádrem



Měřicí šablona pro pokosový nástroj je k dostání v nové verzi!

NOVINKA

Informace o produktu

- Pro řezání všech soklů Döllken; jednoduše zasunutím nebo přestrojením upínacího zařízení na XL
* také vhodné pro tlusté sokly (Cubu flex life XL, Cubu Touch & Style a Hamburg Style)
- Jednoduché určení bodu řezání měřicí šablonou
- Rozsáhlé příslušenství jako kufr na nářadí, násvné vložky
- Pro řezání designových proužků, zvláště s jádrovými sokly D 60 nebo C 60
- Měřicí šablona

* Cubu XL lze vysekávat pouze s přítláčným dílem XL..



Všechny sokly, které lze zpracovávat řezačkou, jsou označeny touto ikonou.

Kufry jsou dostupné ve dvou velikostech:

Malý kufr set:

Řezačka | NOVÝ kufřík | popruh | Soklové nůžky | nasazovací vložky | kozy | měřicí šablona | páka svěrky XL | láhev oleje | skládací metr | tužka

Velký kufr set:

Malý kufříkový set + tavná pistole | tavné tyčinky (5x oranžová, 5x průhledná) | řezač lišt

	Typ	Obj. číslo
1	Raznice - Model 2017	5112900
2	Základní deska	5106890
3	Dvojitý zásuvný výřez	5106892
4	Upínací páka	5106893
5+6	Rukojeř s pružinou	5106894
7	Náhradní nůž	5112706
8	Pevná část raznice	5106885
9	Náhradní pružina	5106897
10	Měřicí šablona	5116558
11	Kufr	5105432
12	Adaptér na vinylové dílce	5105434
13	Ochranná podložka pod raznici	5116321



Sada raznice

Kompaktní a dobře uspořádaná!
V kompletním kufru
je také pistole na tavné lepidlo.

Příslušenství: Přítlačný díl ke CUBU XL



Všechny sokly, které mají být zpracovány svěrkou XL, jsou označeny touto ikonou.

Informace o produktu

- Pro správný úhel řezné hrany - rychlé a čisté
- Ke zpracování soklových lišt s jádrem CUBU XL a HS 80
- U složených designových krytin s měkkými podložkami musí být vhodnost pokosového nástroje nejdříve vyzkoušena

Objednací číslo

- 5111423



Příslušenství: Doplňkový podstavec raznice (pár)



Informace o produktu

- Pro optimální podporu soklů s jádrem při řezání
- Vhodné pro následující sokly s jádrem: EP 60/13, Cubu flex life, Cubu flex life XL, Cubu flex life Premium, Cubu Stone & Style, Cubu Touch & Style, Hamburger Stil
- Profily s tenkým jádrem (4,5 mm tl.) se řežou bez pomoci podstavce

Objednací číslo

- 5116140

Řezačka na vinylové proužky nastavitelná model 2020



Informace o produktu

- Odříznutí přesných proužků v rozmezí od 40 do 140 mm
- Vhodné pro řezání vinylových proužků, které se vkládají do soklových lišt například d 60 a c 60
- Snadná manipulace, pohodlný formát
- Vhodný doplněk do kufříkového setu

Objednací číslo

- 5120310



Všechny lišty, pro které lze uplatnit řezačku pásků, jsou označeny touto ikonou.

Náhradní nůž do řezačky

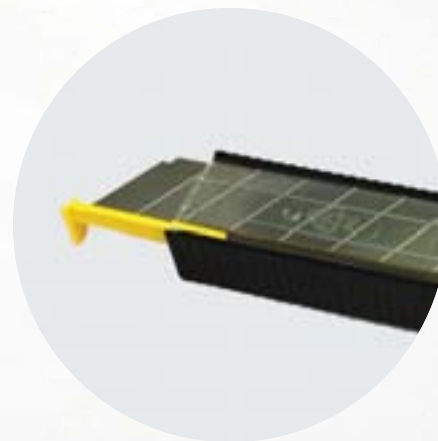

Informace o produktu

- Speciální broušení čepele a dodatečný povlak zvyšují životnost nože a umožňují stabilní přesný řez
- Šikvný bezpečnostní zásobník náhradních nožů, vždy na místě - bezpečné a snadné vyjímání
- Sada na řezání je vybavena 1 VE (70 náhradních nožů)

Objednací číslo

- 5105881

Suché lepící systémy



Suché lepící pásky nejsou firmou Döllken dodávány.

i

Informace o produktu

- Jako možný způsob zpracování různých typů lišt doporučujeme také lepící pásky UZIN (Toptac 35 nebo Remur)
- Tyto montážní produkty se dokonale hodí k soklovým lištám Döllken.
- Ke snadné aplikaci UZIN pásek je vhodné použít TopTacer.



Všechny lišty, které lze upevnit lepící páskou UZIN, jsou označeny touto ikonou.

6650-4050	SIGA Contact 40 mm
6801-3550	SIGA Toptac 35
5114286	SIGA CSL40

Nůžky Döllken



Informace o produktu

- pro přesné stříhání soklových lišt a profilů

Objednací číslo

- 5105419



Všechny lišty, které mají být stříhány soklovými nůžkami, jsou označeny touto ikonou.

Kleště na kabelový otvor

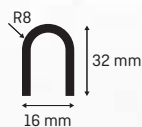

Informace o produktu

- pro přesné stříhání soklových lišt a profilů

Objednací číslo

- 5105419



Všechny lišty, které se dají děrovat kabelovými kleštěmi, jsou označeny touto ikonou.

Floorboard



Informace o produktu

FLOORBOARD, nerozbitný pojízdný vozík je nutností pro každého profesionála, který vykonává svou práci na kolenou. Dokonce i po několika hodinách v kleče je možné v práci pokračovat.

Proč potřebujete Floorboard?

- chrání kolena a páteř
- je multifunkční, poskytuje optimální pohyblivost a zvyšuje efektivnost práce
- má velmi stabilní konstrukci

Technická data:

- Rozměry: 57 x 33 x 9 cm
- Nosnost: do 150 kg
- Váha: 4 kg

Alternativní využití:

Odkládací plocha pro těžké nádoby: 30 x 40 cm
Vybočené okraje do 31,5 cm v průměru, vhodné pro umístění kýble např. se stěrkou

Náhradní díly floorboard:



Podložka



Kolečka

Objednací číslo

- 5112265



i

Nářadí k opravě zasílejte prosím na:
Döllken CZ s.r.o.
Na Radosti 414, 155 21 Praha 5 - Zličín

Lepicí systém



Pistole na tavné lepidlo HKP 2.0.

Informace o produktu

- Plně automatická tavná pistole
- elektronický posun tavné tyčinky
- LED displej pro regulaci teploty
- Dvě úrovně pro dávkování lepidla
- Výrazně rychlejší zpracování oproti předešlému modelu

- **Obj. číslo** 5119732



Tavná pistole HKP 220

Informace o produktu

Zejména pro profesionální připevnění soklových lišt s jádrem a systémových soklových lišt se doporučuje použití lepicího systému Döllken.

Lepicí systém obsahuje:

- Tavná pistole HKP 220 vč. kufru, zalomené trysky a 4,5 m kabelu
- **Obj. číslo** 5105420

Tavné tyčinky

- Tavné lepidlo HKS 18/300 pro zpracování tavnou pistolí HKP 220 (transparentní nebo oranžová)

- 1 balení: 5 sáčků každý 2 kg = 10 kg
- **Obj. číslo** 5105422

- 1 balení: 1 kbelík 5 kg
- **Obj. číslo** 5105424



Náhradní díly:



- Náhradní tryska
- **Obj. číslo** 5105884



Všechny lišty, u kterých je doporučeno zpracování lepicím systémem, jsou označeny touto ikonou.

Easy-Scooter



i

Easy-Scooter se dodává pouze s montážní paličkou (bez soklových nůžek)!

Soklové nůžky najdete na stránce 129.

Informace o produktu

- Odvíjení pro rychlé a snadné upevnění měkkých soklových lišt.
- Nezničitelný odvíječ je nutností pro pokládku všech měkkých lišt!

Proč odvíječ potřebujete:

- bez námahy, rychlé, rovnoměrné upevnění měkkých lišt
- všestranný a optimálně pohyblivý
- možnost odložení nářadí (gumová palice/nůžky)
- stabilní konstrukce

Technická data:

- Rozměry: \varnothing 50 cm
- Nosnost: do 50 kg
- Váha: cca 4 kg (bez role měkkých lišt a nářadí)



Všechny lišty, které mají být zpracovány odvíječem Easy-Scooter, jsou označeny touto ikonou.

Další možnosti využití:

Odstranění zbytků izolačních pásek, kabelů, drátů atd...

Objednací číslo

- 5114160

Gumová palice



Při montáži oboustranných lepicích pásek je nutností řádně poklepat na lištu kvůli zvýšení lepivosti.

Informace o produktu

- Montážní palička je k dostání také samostatně.

Objednací číslo

- 5112806

Sada v kufru je k dispozici ve třech variantách:

1 MALÁ SADA NÁŘADÍ V KUFRU

Obsah:

- Řezačka
- Ochranný kryt (namontovaný)
- Děrovací pouzdro
- Nosný popruh
- Nůžky na obruby
- Nůžky na soklové lišty
- Podpěrky
- Měřicí šablona
- Upínací páka XL
- Lahvička na olej
- Skládací metr
- Tužka

Číslo položky: 5112465



2 VELKÁ SADA NÁŘADÍ V KUFRU S HKP 220

Obsah:

- Malý kufr s řezačkou
- + Pistole pro tavné lepidlo
- + 10 lepicích pásků (transparentní)
- + Nová nastavitelná řezačka pásků LVT

Číslo položky: 5112425

Nyní standardně s nastavitelnou řezačkou pásků LVT



3 VELKÁ SADA NÁŘADÍ V KUFRU S HKP 2.0 E

Obsah:

- Malý kufr s řezačkou
- + Nová pistole pro tavné lepidlo HKP 2.0 E
- + 10 lepicích pásků (transparentní)
- + Nová nastavitelná řezačka pásků LVT

Číslo položky: 5120647

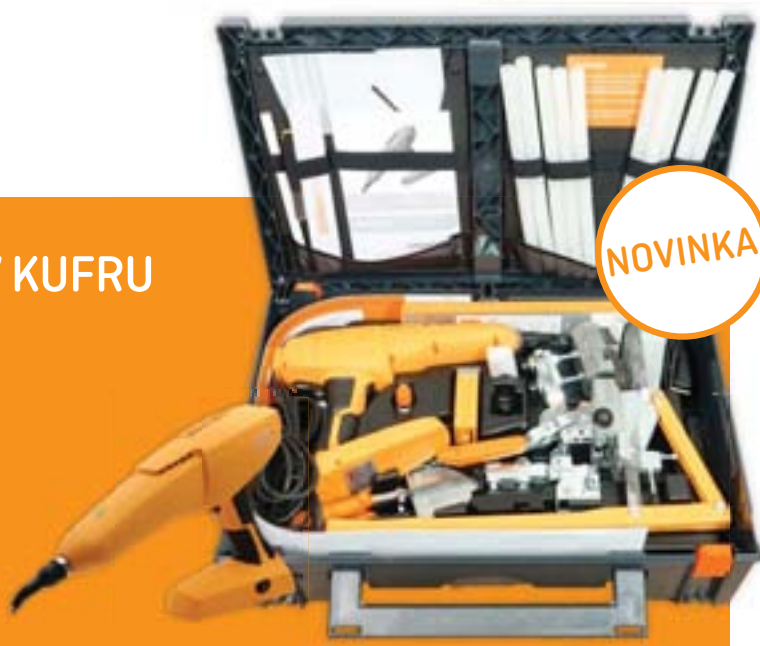

Spárovací hmota set

pro Cubu Flex

myCUBU



Všechny lišty, které mohou být zpracovány spárovací sadou, jsou označeny touto ikonou.



NOVINKA!

Informace o produktu

- Zdokonaluje instalaci pro všechny bílé sokly pro spáry a mezery
- Snadno uzavře spáry profilů
- Pastovitý tmel 1K filler se snadno aplikuje zvenčí a přizpůsobí se každé mezeře
- Přeteklý tmel lze snadno otřít škrabkou a odstranit čističem
- Náhradní trysky k tubě na vyžádání

Příslušenství

- opravný tmel
- houbička
- čistič
- bavlněné plátno
- stěrka
- čisticí houbička

Spárovací hmota a čistič jsou k dostání jednotlivě nebo jako set!

i

Objednací číslo

- 5115427

Tuba a kartuše



Obj. číslo 5115428

Obj. číslo 5115429

Informace o produktu

- Spárovací hmota jako praktická tuba (150 g) nebo kartuše (500 g)
- Čistič v lahvičce 250 ml

Čistič



Obj. číslo 5115430

Důležitá POZNÁMKA:
Čistič spárovací hmoty lze použít pouze na lištách v bílé barvě!

i

Snadné uzavření profilových spár a mezer pomocí Fugenfill

- ✓ barevná stálost
- ✓ odolnost proti vlhkosti
- ✓ možnost přetření lakem



Jednoduše
naskenujte
a sledujte
na Youtube!



Ocelové hřebíky



Informace o produktu

- dostupná velikost pro lišty:
 - 25 mm 5103403
 - 35 mm 5103405
 - 45 mm 5103407

Balení, příslušenství, barvy

- 1 balení = 20 x 100 ks



Všechny produkty s tímto označením
dodáváme s ocelovými hřebíky

Hřebíky v barvách

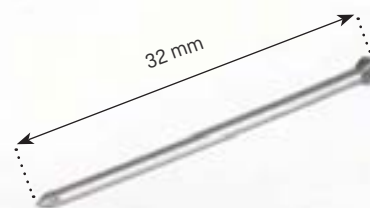

Informace o produktu

- délka: 32 mm

Balení, příslušenství, barvy

- 1 balení = 20 x 100 ks

Barvy

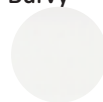

5103588
bílá



5103490
javor
/borovice



5103492
dub
/třešeň



5103494
ořešák
/mahagon

Šrouby a hmoždinky



Balení, příslušenství, barvy

- 1 balení = 20 x 15 ks

Barvy



5103654
stříbro



5103656
mosaz



5103659
bronz

Knihovna vzorků

Individuálně naladěná prezentace vzorků a prospektů

NOVINKA!



Police pro tištěná média



Praktické využití
ve vzorkovných nebo na výstavách a školeních:

- čistá a přehledná prezentace
- rychlost volby
- ukázka soklové lišty s rohy a kouty
- až 16 různých vzorků na patro
- variace typů a dekorů lišty na přání
- rychlá a jednoduchá výměna
- rozměr š x v x h: 1,31 x 1,76 x 0,35 m

Döllken
Profiles

we create.
we innovate.

SURTECO GROUP

Prodejní podpora

Regály, vzorky a displeje Döllken

Perfektní prezentace

Funkční a estetické

Systémové regály jsou prezentačním nástrojem pro všechny soklové lišty Döllken. Díky jednoduché konstrukci je jejich montáž snadná a rychlá. Na výběr je několik druhů regálů, které jsou rozlišovány jak podle typů, tak podle množství vystaveného zboží.

17 pozicový stojan

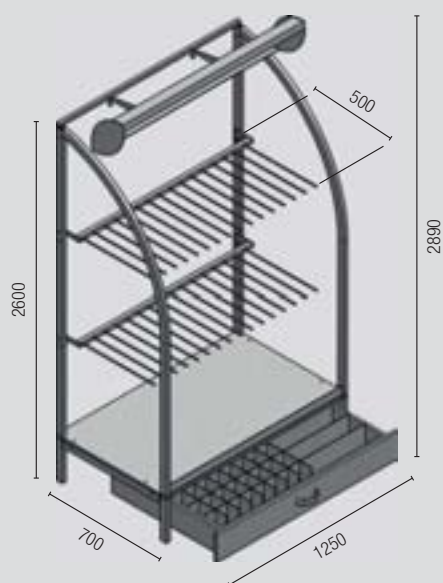

8 pozicový stojan

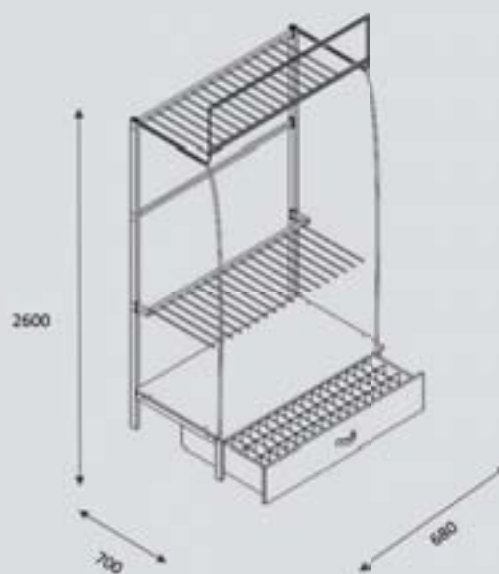

TRIO

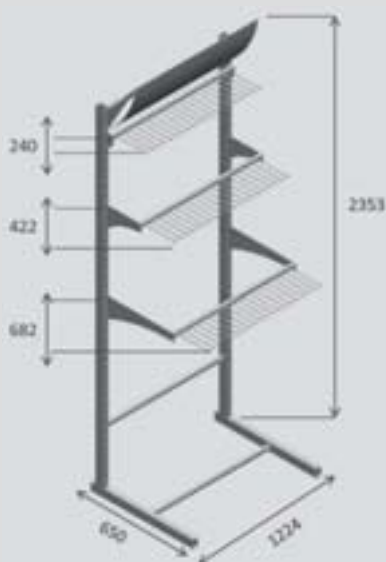

17 pozicový stojan se šuplíkem
Obj. kód: 5114016

17 pozicový stojan bez šuplíku
Obj. kód: 5114017

8 pozicový stojan se šuplíkem
Obj. kód: 5114019

TRIO 90
Obj. kód: 5114023

TRIO 60
Obj. kód: 5114024

TIP!

Nechte si vyrobit regál nebo displej na přání.



Sample box

se vzorky dle vlastního výběru

Obj. kód: 5901286



Vzorníky

jsou dostupné ke každému profilu



Kompletní barevnice

lišt s jádrem EP 60, S 60,
C 60, D 60,
Cubu premium,
Cubu Stone & Style

Obj. kód 5112579



Zet

na zakázku vyrábíme vzorník Zet



Prezentační cedule

na zakázku



Prezentační plakát





Masivní dřevo

Masivní dřevo

Masivní dřevo nabízí širokou škálu využití. Dřevo je zaručeně nadčasové a jeho výběrem nemůžete šlápnout vedle. Dlouhá životnost masivu se řadí taktéž mezi jeho silné stránky.

- borovice a buk
- vhodné k dalšímu opracování
- jde o kvalitní a odolné dřeviny
- z hlediska designu jde o trvanlivý a nadčasový materiál

Přehled lišt a prahů z masivního dřeva

Hranoly	167
Obdélníkové hranoly	167-168
Kulatina	169
Drážkovaná kulatina	169
Půlkruhy	169
Čtvrtkruhy	170
Čtvrtkruhy ozdobné	170
Čtvrtkruhy výseč	170
Čtvrtkruhy výseč ozdobné	170
Montážní soklové latě	170
Trojhrany	171
Dokončovací soklové lišty	171
Soklové lišty	171
Základové lišty	171
Ochrany rohů	172
Soklové lišty	172
Dveřní profily	173
Rámovací lišty	173
Dveřní prahy	173
Zámková lišta	173
Žlábková lišta	173
Ceník naleznete na straně	188-195

Nově je v našem katalogu umístěna nabídka lišt a prahů z masivního dřeva. Ceny jsou přímo v tabulkách s popisy a kódy produktů.

i

Přirozeně udržitelné!



Udržitelné využívání zdrojů je pro nás velmi důležité. Proto je v závodě Grammetal realizován projekt na zvýšení efektivity. Cílem je úspora energie pomocí moderní technologie osvětlení LED, optimalizace stlačeného vzduchu a rekuperace tepla ze strojů, čímž se výrazně sníží emise CO₂. V budoucnu se tak ušetří přibližně 96 tun CO₂ ročně. Tento projekt je finančně podporován Evropským fondem pro regionální rozvoj.

Certifikovaná kvalita

- ISO 50001:2011 - Energetický management
- ISO 9001:2015 - Řízení kvality
- ISO 14001:2015 - Systémy environmentálního řízení
- Všechny použité materiály jsou v souladu s nařízením REACH.
- Všechny lišty jádra jsou vyrobeny z bezchlorového plastu, jsou certifikovány jako nízkoemisní podle normy ISO 16000 a jádra z HDF mají certifikát FSC.
- Použití PVC bez škodlivých těžkých kovů.

Odpovědnost za společnou budoucnost

Jako světově známý výrobce vysoce kvalitních plastových lišt dbáme na vynikající a udržitelnou kvalitu. Všechny současné výrobky průběžně testujeme z hlediska jejich složení, kvality zpracování a šetrnosti k životnímu prostředí. Ať už jde o výběr použitých surovin nebo optimalizaci výrobních procesů: Tématu šetrnosti k životnímu prostředí přikládáme velký význam. Ani po instalaci našich lišt naše odpovědnost z hlediska udržitelnosti nekončí. Proto si zakládáme na certifikacích a neustálé kontrole kvality - pro zdravý životní prostor a ekologickou šetrnost.



V našem katalogu masivního dřeva najdete naše dřevěné lamely s certifikátem FSC a PEFC!



Téměř všechny výrobky mají zlatý certifikát Greenguard, což znamená, že splňují nejpřísnější požadavky na snížení emisí škodlivin do vnitřního ovzduší.

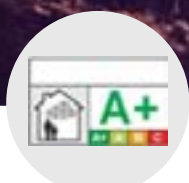



Všechny jádrové lišty jsou vyrobeny z bezchlorového plastu, jsou certifikovány podle ISO 16000 a mají nízké emise.



Velká část našich plastových lišt (např. schodové lišty, měkké lišty) se vyrábí výhradně s použitím změkčovadel bez obsahu ftalátů.



Téměř všechny jádrové a měkké lišty řady "Life" byly oceněny Modrým andělem.

PRODUKT	DRUH DŘEVA	DĚLKA (mm)	ROZMĚRY (mm)	ČÍSLO ARTIKLU
DR01 Hranol 	borovice	900	5 x 5 x 900	5112913
	borovice	2 100	5 x 5 x 2100	5112912
	borovice	900	10 x 10 x 900	5112915
	borovice	2 100	10 x 10 x 2100	5112914
	borovice	900	13 x 13 x 900	5123098
	borovice	900	14 x 14 x 900	5112917
	borovice	2 100	14 x 14 x 2100	5112916
	borovice	2 400	17 x 17 x 2400	5123292
	borovice	900	20 x 20 x 900	5112920
	borovice	2 100	20 x 20 x 2100	5112918
	borovice	2 400	20 x 20 x 2400	5123324
	borovice	2 400	22 x 22 x 2400	5123132
	borovice	900	28 x 28 x 900	5123114
	borovice	2 100	28 x 28 x 2100	5123337
	borovice	2 400	28 x 28 x 2400	5123293
DR01-1 Hranol 	buk	1 000	8 x 8 x 1000	5123085
	buk	1 000	10 x 10 x 1000	5123086
	buk	1 000	13 x 13 x 1000	5123081
	buk	1 000	20 x 20 x 1000	5123082
	buk	1 000	28 x 28 x 1000	5123083
	buk	1 000	35 x 35 x 1000	5123084

Hranol

PRODUKT	DRUH DŘEVA	DĚLKA (mm)	ROZMĚRY (mm)	ČÍSLO ARTIKLU
DR02 Hranol obdelníkový 	borovice	900	3 x 8 x 900	5123161
	borovice	900	5 x 10 x 900	5112923
	borovice	900	5 x 13 x 900	5123164
	borovice	900	5 x 15 x 900	5112925
	borovice	900	5 x 20 x 900	5112927
	borovice	900	5 x 30 x 900	5112929
	borovice	900	5 x 40 x 900	5112931
	borovice	2 100	5 x 10 x 2100	5112922
	borovice	2 100	5 x 15 x 2100	5112924
	borovice	2 100	5 x 20 x 2100	5112926
	borovice	2 100	5 x 30 x 2100	5112928
	borovice	2 100	5 x 40 x 2100	5112930
	borovice	2 100	5 x 47 x 2100	5112932
	borovice	900	10 x 13 x 900	5123121
	borovice	900	10 x 15 x 900	5112934
	borovice	900	10 x 20 x 900	5112936
	borovice	900	10 x 30 x 900	5112939
	borovice	900	10 x 40 x 900	5112941
	borovice	900	10 x 47 x 900	5123123
	borovice	900	10 x 60 x 900	5112944
	borovice	2 100	10 x 15 x 2100	5112933
	borovice	2 100	10 x 20 x 2100	5112935
	borovice	2 100	10 x 25 x 2100	5112937
	borovice	2 100	10 x 30 x 2100	5112938
	borovice	2 100	10 x 40 x 2100	5112940
	borovice	2 100	10 x 47 x 2100	5112942
	borovice	2 100	10 x 60 x 2100	5112943
	borovice	900	13 x 20 x 900	5123125
borovice	900	13 x 30 x 900	5123127	

Hranol obdelníkový

PRODUKT	DRUH DŘEVA	DĚLKA (mm)	ROZMĚRY (mm)	ČÍSLO ARTIKLU
DR02 Hranol obdelníkový	borovice	900	13 x 40 x 900	5123130
	borovice	2 100	13 x 30 x 2100	5123055
	borovice	2 100	13 x 40 x 2100	5123058
	borovice	2 400	13 x 47 x 2400	5122370
	borovice	2 400	13 x 60 x 2400	5122371
	borovice	2 400	13 x 80 x 2400	5122372
	borovice	900	14 x 20 x 900	5112946
	borovice	900	14 x 30 x 900	5112948
	borovice	900	14 x 40 x 900	5112950
	borovice	900	14 x 60 x 900	5113034
	borovice	2 100	14 x 20 x 2100	5112945
	borovice	2 100	14 x 30 x 2100	5112947
	borovice	2 100	14 x 40 x 2100	5112949
	borovice	2 000	15 x 30 x 2000	5122557
	borovice	2 000	15 x 40 x 2000	5122558
	borovice	900	19 x 30 x 900	5123134
	borovice	900	19 x 40 x 900	5123066
	borovice	900	19 x 47 x 900	5123158
	borovice	900	19 x 60 x 900	5123159
	borovice	2 100	19 x 30 x 2100	5123065
	borovice	2 100	19 x 47 x 2100	5123068
	borovice	2 100	19 x 60 x 2100	5123070
	borovice	2 100	19 x 80 x 2100	5123109
	borovice	900	20 x 30 x 900	5112954
	borovice	900	20 x 40 x 900	5112956
	borovice	2 000	20 x 30 x 2000	5113094
	borovice	2 000	20 x 40 x 2000	5113096
	borovice	2 000	20 x 50 x 2000	5113098
	borovice	2 000	20 x 60 x 2000	5113100
	borovice	2 000	20 x 100 x 2000	5113102
	borovice	2 100	20 x 30 x 2100	5112953
	borovice	2 100	20 x 40 x 2100	5112955
	borovice	2 400	20 x 30 x 2400	5113095
	borovice	2 400	20 x 40 x 2400	5113097
borovice	2 400	20 x 50 x 2400	5113099	
borovice	2 400	20 x 60 x 2400	5113101	
borovice	2 400	20 x 100 x 2400	5113103	
borovice	2 000	30 x 40 x 2000	5113106	
borovice	2 000	30 x 50 x 2000	5113108	
borovice	2 000	40 x 60 x 2000	5113110	
DR02-2 Hranol obdelníkový	buk	1 000	5 x 30 x 1000	5123102
	buk	1 000	5 x 40 x 1000	5123103
	buk	1 000	10 x 20 x 1000	5123088
	buk	1 000	10 x 30 x 1000	5123089
	buk	1 000	10 x 40 x 1000	5123090
	buk	1 000	10 x 60 x 1000	5123091
	buk	1 000	13 x 20 x 1000	5123094
	buk	1 000	13 x 30 x 1000	5123095
	buk	1 000	20 x 40 x 1000	5123096
	buk	2 400	10 x 20 x 2400	5123368
	buk	2 400	10 x 30 x 2400	5123388
	buk	2 400	10 x 40 x 2400	5123087
	buk	2 400	10 x 60 x 2400	5123093





PRODUKT	DRUH DŘEVA	DÉLKA (mm)	ROZMĚRY (mm)	ČÍSLO ARTIKLU	Kulatina
 DR03 Kulatina	borovice	900	Ø 8 x 900	5123189	
	borovice	900	Ø 10 x 900	5112988	
	borovice	900	Ø 13 x 900	5123191	
	borovice	900	Ø 15 x 900	5112990	
	borovice	900	Ø 19 x 900	5123182	
	borovice	900	Ø 20 x 900	5113058	
	borovice	900	Ø 23 x 900	5112993	
	borovice	900	Ø 28 x 900	5112995	
	borovice	2 100	Ø 10 x 2100	5112987	
	borovice	2 100	Ø 15 x 2100	5112989	
	borovice	2 100	Ø 20 x 2100	5112991	
	borovice	2 100	Ø 23 x 2100	5112992	
	borovice	2 100	Ø 28 x 2100	5112994	

PRODUKT	DRUH DŘEVA	DÉLKA (mm)	ROZMĚRY (mm)	ČÍSLO ARTIKLU	Kulatina
 DR04 Kulatina	buk	1 000	Ø 4 x 1000	5113016	
	buk	1 000	Ø 5 x 1000	5122436	
	buk	1 000	Ø 6 x 1000	5122333	
	buk	1 000	Ø 8 x 1000	5113018	
	buk	1 000	Ø 10 x 1000	5113019	
	buk	1 000	Ø 12 x 1000	5113020	
	buk	1 000	Ø 14 x 1000	5113021	
	buk	1 000	Ø 16 x 1000	5113023	
	buk	1 000	Ø 18 x 1000	5113022	
	buk	1 000	Ø 20 x 1000	5113024	
	buk	1 000	Ø 22 x 1000	5122504	
	buk	1 000	Ø 25 x 1000	5113025	
	buk	1 000	Ø 35 x 1000	5122497	
buk	1 000	Ø 40 x 1000	5122417		

PRODUKT	DRUH DŘEVA	DÉLKA (mm)	ROZMĚRY (mm)	ČÍSLO ARTIKLU	Drážkovaná
 DR05 Drážkovaná kulatina	buk	1 000	Ø 6 x 1000	5113026	
	buk	1 000	Ø 8 x 1000	5113027	
	buk	1 000	Ø 10 x 1000	5113028	
	buk	1 000	Ø 12 x 1000	5113029	
	buk	1 000	Ø 14 x 1000	5113030	
	buk	1 000	Ø 16 x 1000	5123308	

PRODUKT	DRUH DŘEVA	DÉLKA (mm)	ROZMĚRY (mm)	ČÍSLO ARTIKLU	Půlkruh
 DR06 Půlkruh	borovice	900	5 x 10 x 900	5112998	
	borovice	900	10 x 20 x 900	5113060	
	borovice	1 000	10 x 20 x 1000	5123079	
	borovice	2 100	10 x 20 x 2100	5112999	

Čtvrtekruh	PRODUKT	DRUH DŘEVA	DÉLKA (mm)	ROZMĚRY (mm)	ČÍSLO ARTIKLU	
		DR07 Čtvrtekruh	borovice	900	10 x 10 x 900	5112960
		borovice	900	14 x 14 x 900	5112963	
		borovice	900	22 x 22 x 900	5123200	
		borovice	2 100	10 x 10 x 2100	5112959	
		borovice	2 100	12 x 12 x 2100	5112961	
		borovice	2 100	14 x 14 x 2100	5112962	
		borovice	2 400	18 x 18 x 2400	5123187	

Čtvrtekruh ozdobný	PRODUKT	DRUH DŘEVA	DÉLKA (mm)	ROZMĚRY (mm)	ČÍSLO ARTIKLU	
		DR08 Čtvrtekruh ozdobný	borovice	900	15 x 15 x 900	5113014
		borovice	2 100	15 x 15 x 2100	5112919	

Čtvrtekruh výseč	PRODUKT	DRUH DŘEVA	DÉLKA (mm)	ROZMĚRY (mm)	ČÍSLO ARTIKLU	
		DR09 Čtvrtekruh výseč	borovice	900	14 x 14 x 900	5113039
		borovice	2 100	14 x 14 x 2100	5112967	
		borovice	2 100	16 x 18 x 2100	5112968	
		borovice	2 100	18 x 18 x 2100	5112966	
		borovice	2 100	18 x 22 x 2100	5112969	
		borovice	2 100	22 x 22 x 2100	5112970	
		borovice	2 400	22 x 22 x 2400	5123290	

Čtvrtekruh výseč ozdobný	PRODUKT	DRUH DŘEVA	DÉLKA (mm)	ROZMĚRY (mm)	ČÍSLO ARTIKLU	
		DR10 Čtvrtekruh výseč ozdobný	borovice	900	15 x 15 x 900	5113015
		borovice	2 100	30 x 30 x 2100	5113013	

Soklová lať	PRODUKT	DRUH DŘEVA	DÉLKA (mm)	ROZMĚRY (mm)	ČÍSLO ARTIKLU	
		DR11 Montážní soklová lať	borovice	1 000	13 x 30 x 1000	5113091
		borovice	1 000	13 x 35 x 1000	5113088	
		borovice	2 400	13 x 30 x 2400	5113093	
		borovice	2 400	13 x 35 x 2400	5113090	

PRODUKT	DRUH DŘEVA	DĚLKA (mm)	ROZMĚRY (mm)	ČÍSLO ARTIKLU
DR12 Trojhran	borovice	900	14 x 14 x 900	5113045
	borovice	900	18 x 18 x 900	5113046
	borovice	900	22 x 22 x 900	5123059
	borovice	2 100	14 x 14 x 2100	5112972
	borovice	2 100	18 x 18 x 2100	5112973
	borovice	2 100	22 x 22 x 2100	5123340



Trojhran

PRODUKT	DRUH DŘEVA	DĚLKA (mm)	ROZMĚRY (mm)	ČÍSLO ARTIKLU
DR13 Dokončovací soklová lišta	borovice	900	4 x 18 x 900	5112975
	borovice	900	5 x 30 x 900	5113048
	borovice	900	5 x 40 x 900	5113049
	borovice	900	6 x 50 x 900	5113050
	borovice	900	6 x 60 x 900	5113052
	borovice	900	10 x 80 x 900	5113054
	borovice	900	10 x 100 x 900	5113056
	borovice	2 100	4 x 18 x 2100	5112974
	borovice	2 100	4 x 24 x 2100	5112976
	borovice	2 100	5 x 30 x 2100	5112977
	borovice	2 100	5 x 40 x 2100	5112978
	borovice	2 100	6 x 50 x 2100	5113051
	borovice	2 100	6 x 60 x 2100	5113053
	borovice	2 100	10 x 80 x 2100	5113055



Dokončovací soklová lišta

PRODUKT	DRUH DŘEVA	DĚLKA (mm)	ROZMĚRY (mm)	ČÍSLO ARTIKLU
DR14 Soklová lišta	borovice	900	5 x 23 x 900	5112980
	borovice	2 100	5 x 23 x 2100	5112979
	borovice	2 100	5 x 30 x 2100	5112981
	borovice	2 100	5 x 40 x 2100	5112982
	borovice	2 400	4 x 23 x 2400	5123297
	borovice	2 400	5 x 30 x 2400	5123181
	borovice	2 400	5 x 40 x 2400	5123183

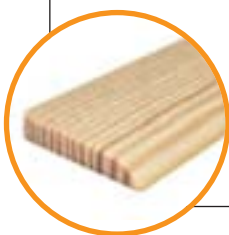

Soklová lišta

PRODUKT	DRUH DŘEVA	DĚLKA (mm)	ROZMĚRY (mm)	ČÍSLO ARTIKLU
DR19 Lišta základová	borovice	2 100	12 x 22 x 2100	5113005
	borovice	2 400	12 x 22 x 2400	5123119



Lišta základová

Lišty
s HDF jádrem

Dřevěné a MDF lišty



Systémové lišty

Univerzální lišty



Měkké lišty



Schod. hrany, madla
a spec. ukonč. prof.ALU, schod.
a ukončov. profilyALU, soklové
a LVT profilyProf a lišty
k prac. deskámPodlahové
podložkyNáradí
a prod. podpora

Masivní dřevo



	PRODUKT	DRUH DŘEVA	DĚLKA (mm)	ROZMĚRY (mm)	ČÍSLO ARTIKLU
Ochrana rohu	DR20 Ochrana rohu 	borovice	900	10 x 10 x 900	5123206
		borovice	900	12 x 12 x 900	5123220
		borovice	900	15 x 15 x 900	5113064
		borovice	900	18 x 18 x 900	5113066
		borovice	900	20 x 20 x 900	5123213
		borovice	900	22 x 22 x 900	5113067
		borovice	900	27 x 27 x 900	5123217
		borovice	900	28 x 28 x 900	5113068
		borovice	900	32 x 32 x 900	5113069
		borovice	900	35 x 35 x 900	5113071
		borovice	900	45 x 45 x 900	5113072
		borovice	2 100	15 x 15 x 2100	5113065
		borovice	2 100	18 x 18 x 2100	5113001
		borovice	2 100	22 x 22 x 2100	5113002
		borovice	2 100	28 x 28 x 2100	5113003
		borovice	2 100	32 x 32 x 2100	5113070
		borovice	2 100	35 x 35 x 2100	5113004
		borovice	2 100	45 x 45 x 2100	5113073
Ochrana rohu nerovnoměrná	DR21 Ochrana rohu nerovnoměrná 	borovice	900	10 x 20 x 900	5113074
		borovice	900	15 x 25 x 900	5113076
		borovice	900	19 x 33 x 900	5123210
		borovice	900	20 x 30 x 900	5113078
		borovice	900	20 x 40 x 900	5113080
		borovice	900	20 x 50 x 900	5113082
		borovice	900	20 x 60 x 900	5113084
		borovice	2 100	10 x 20 x 2100	5113075
		borovice	2 100	15 x 25 x 2100	5113077
		borovice	2 100	20 x 30 x 2100	5113079
		borovice	2 100	20 x 40 x 2100	5113081
		borovice	2 100	20 x 50 x 2100	5113083
		borovice	2 100	20 x 60 x 2100	5113085
		borovice	2 100	28 x 44 x 2100	5123341

	PRODUKT	DRUH DŘEVA	DĚLKA (mm)	ROZMĚRY (mm)	ČÍSLO ARTIKLU	
Soklová lišta	DR22 Soklová lišta 	borovice	2 100	30 x 30 x 2100	5113011	
		DR23 Soklová lišta 	borovice	2 100	30 x 50 x 2100	5113012
			DR25 Soklová lišta 	borovice	2 100	20 x 50 x 2100

PRODUKT	DRUH DŘEVA	DÉLKA (mm)	ROZMĚRY (mm)	ČÍSLO ARTIKLU	Profil dveřní
DR26 Profil dveřní 	borovice	2 200	10 x 65 x 2200	5113008	
DR27 Profil dveřní 	borovice	2 200	13 x 35 x 2200	5113010	

PRODUKT	DRUH DŘEVA	DÉLKA (mm)	ROZMĚRY (mm)	ČÍSLO ARTIKLU	Rámovací lišta
DR30 Rámovací lišta 	borovice	2 400	17 x 22 x 2400	5123115	
DR31 Rámovací lišta 	borovice	2 400	22 x 45 x 2400	5123116	

PRODUKT	DRUH DŘEVA	DÉLKA (mm)	ROZMĚRY (mm)	ČÍSLO ARTIKLU	Dveřní prah
	buk	800	20 x 60 x 800	5122564	
	buk	800	20 x 80 x 800	5122563	
	buk	800	20 x 100 x 800	5122562	
	buk	800	20 x 150 x 800	5122566	
	buk	900	20 x 80 x 900	5122561	
	buk	900	20 x 100 x 900	5122565	
	buk	900	20 x 150 x 900	5122567	

PRODUKT	DRUH DŘEVA	DÉLKA (mm)	ROZMĚRY (mm)	ČÍSLO ARTIKLU	Zámková lišta
DR35 Zámková lišta 	borovice	2 400	21 x 28 x 2400	5123120	
DR36 Žlábková lišta 	borovice	900	12 x 16 x 900	5123072	Žlábková lišta

Lišty s HDF jádrem

Dřevěné a MDF lišty

Systémové lišty

Univerzální lišty

Měkké lišty

Schod. hrany, madla a spec. ukonč. prof.

ALU, schod. a ukončov. profily

ALU, soklové a LVT profily

Prof a lišty k prac. deskám

Podlahové podložky

Náradí a prod. podpora

Masivní dřevo

Döllken
Profiles

we create.
we innovate.

SURTECO GROUP



Döllken Profiles CZ

Výdejní sklad Rudná

K Vypichu 1087 (HALA DC5)

252 19 Rudná

T: +420 608 183 960

E: sklad@doellken-profiles.com

E: objednavky@doellken-profiles.com

Již 25 let s Vámi

